

MVF- BULLETTINEN

MEDLEMSTIDNING FÖR MALMÖ VILTVÅRDSFÖRENING

NR 4 SEPTEMBER 1986

ÅRGÅNG 5

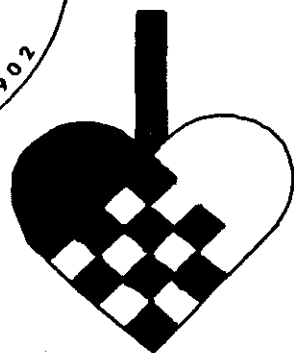
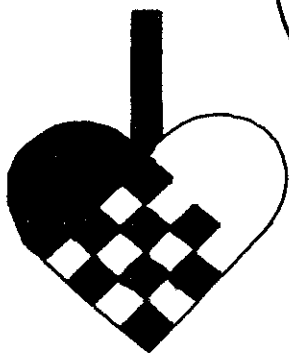

4-86

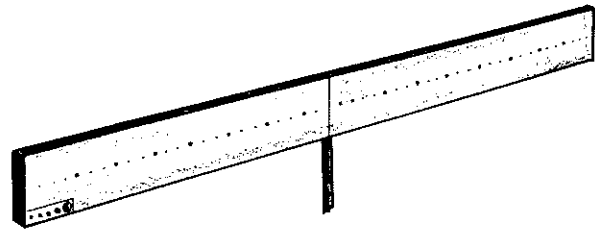

LJUSMÅLBANA

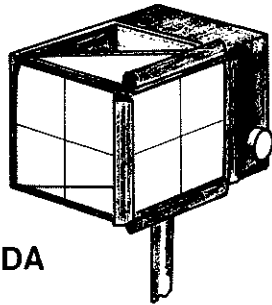

LJUSTRÄFFLÅDA

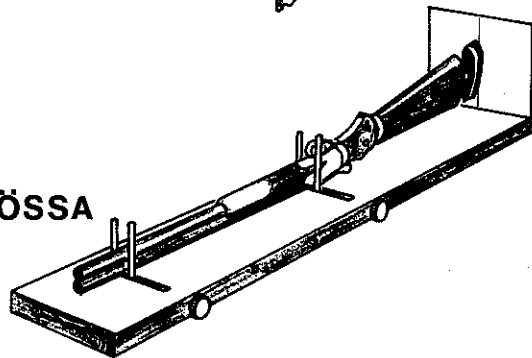

TESTBÖSSA

MÄTJIGG

KOLVPROVNING OCH SVINGSKJUTNING
DEMONSTRATION AV OSS
PÅ ÖVERENSKOMMEN TID OCH PALTS

JACK WEIBULL HUNTING

BOX 43 S-232 02 ÅKARP SWEDEN
TEL. 040-46 50 80

REDAKTÖRENS RUTA

År 1986 närmar sig sitt slut och ännu ett aktivt MVF-år kan snart läggas till handlingarna.

En stadig tillväxt av medlemskåren och en omfattande ökning av verksamheten inom alla områden, inte minst utbildning, har utgjort grunden till den organisations- och verksamhetsöversyn som gjorts av styrelsen under hösten och som innebär att vi skall pröva en ny organisationsmodell lagom till föreningens 85-års jubileum 1987.

Vi återkommer med mer detaljer om detta.

Decemberutgåvan innehåller som vanligt aktuell information under ett antal fasta rubriker samt några artiklar om skilda ämnen.

Bland innehållet märks:

Vart vänder jag mig?, Hjortjakt, Senaste nytt, Novemberjakt, Kalendarium, Skytte, Jägarexamen, Landskamp Sverige-Finland, Gamla jultidtioner m m.

Nästa utgåva av Bulletinen blir ett särskilt jubileumsnummer som beräknas utkomma i slutet av feb 1987. Mtrl skall vara redaktionen tillhanda senast 31 jan. Vi är mycket intresserade av mtrl (foto, text) från föreningens "pionjärtid" i början av seklet.

Slutligen framför redaktionen ett hjärtligt tack till alla som medverkat i Bulletinen samt önskar alla medlemmar, annonsörer, sponsorer och övrig läsekrets en riktigt GOD JUL och ETT GOTT NYTT ÅR!



Carl-Erik Frantzén

MVF-BULLETTINEN Nr 4 1986
Medlemstidning för MALMÖ VILTVÅRDSFÖRENING
Adress: Box 5143, 200 71 Malmö
Postgiro: 63 86 89-0

Redaktör och ansvarig utgivare: Carl-Erik Frantzén

Annonschef: Rune Larsson, tfn 040-49 01 82

Tryckeri: Stadskontorets tryckeri, Malmö

Utgivning: februari, maj, augusti, december

Redaktionskommitté:

Otto Östberg, Sture Persson, Lars-Åke Larsson, Carl-Erik Frantzén

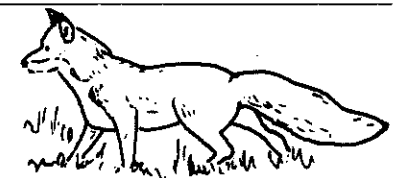

VART VÄNDER JAG MIG?

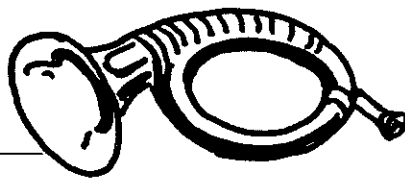

Styrelse

Ordf Otto Östberg, v.ordf Jolly Persson, sekr Stefan Jacobsson, Kassör Ragne Wedin, v.kassör Bertil Rogmark, redaktör o PR-man Carl-Erik Frantzén, klubbmästare Lars-Åke Larsson, studiesamordnare Bengt Örneberg, hundutbildare Charlie Johnsson

Styrelsesuppleanter:

Lennart Mårtensson, Hans Larsson, Artur Andersson, Lars Truedsson

Revisorer:

Lars Kroon, Hans Mårtensson

Revisorssuppleanter:

Gösta Andersson, Sven-Gunnar Persson

Valberedning:

Georg Gullstrand, tfn 040-92 08 59
Knut Lundsten, tfn 040-810 11
Birger Nilsson

Sektion Skydds jakt

Otto Östberg, tfn 040-92 02 79
Curt Enocsson, tfn 040-41 35 14

Sektion Ungdoms- verksamhet

Lars Truedsson, tfn 040-41 12 23
Bengt Eriksson, tfn 040-15 87 56

Sektion Utbildning

Bengt Örneberg, tfn 040-91 50 41
Hans Larsson, tfn 040-93 14 03

Sektion Kvarnbygården

Artur Andersson, tfn 040-49 13 75
Otto Östberg, tfn 040-92 02 79

Sektion Skytte

Gösta Andersson, tfn 040-19 28 38
Hans Larsson, tfn 040-93 14 03

Sektion PR — Redaktionskommitté

Carl-Erik Frantzén, tfn 040-22 18 40
Otto Östberg, tfn 92 02 79

Sektion Viltvårdsområden

Otto Östberg, tfn 040-92 02 79
Charlie Johnsson, tfn 040-46 65 05
Knut Lundsten, tfn 040-810 11

Sektion Medlemsfond

Bertil Rehnstam, tfn 046-11 97 37
Lars-Åke Larsson, tfn 040-15 92 35

Provledare

Sture "Jolly" Persson,
tfn 040-94 29 27
Charlie Johnsson, tfn 040-46 65 05
Hans Larsson, tfn 93 14 03
Gösta Andersson, tfn 040-19 28 38

Jakt och andra arrangemang

Anmälan om deltagande till
Ragne Wedin, tfn 040-49 99 97

Klubbmästare

Lars-Åke Larsson, tfn 040-15 92 35

HJORTJAKT

Tisdag den 9 september. Solen går ner 19.37. Två timmar före, samlar jaktledaren Knut Lundsten jaktlaget på Resåkrågården för genomgång. Förväntningarna är höga, i kväll måste det hända något.

Efter en sista påminnelse om säkerheten, ger vi oss av till våra pass. Jakten skall pågå till kl 20.20.

Det är klart väder och en måttlig sydvästlig vind. Temperaturen behagliga tio grader. När jag installerat mig i tornet och tagit en kopp kaffe, är det en njutning att skåda ut över det solbelysta landskapet.

Passgrannar, skjutgränser, avstånd och tänkbara växlar, i tankarna hinner man gott och väl repetera dessa viktiga fakta, samtidigt som man har tillfälle att studera vilt som rör sig i markerna.

Plötsligt är det dags. Två speshjortar gör sin entré ur skogsbrynet en bit till vänster om tornet. De skritt ut på fältet, i riktning mot en sänka med saftig vegetation. Den ligger på idealiskt avstånd från tornet och detta bör bli tillfället för ett säkert skott. Den främre av de två är redan utvald. Han är något mindre än den andre och mörkare. Pälsen lyser varmt mörkbrun i den nedgående solen.

Men vadnuda? Passar inte det gröna i sänkan. Han stannar inte utan fortsätter en bit upp mot en kulle. Där saktar han in och väntar på den andre, som tar sig några tuggor av det gröna.

Ska jag byta djur och ta den andre i stället? Nej, det är nog inte så bra. Än finns den förste väl inom skotthåll och med ett gott kulfång.

Jag försöker försiktigt smyga upp studsaren och osäkrar. Plötsligt stelnar den andre hjortne till. Har den hört något? Det är möjligt, men efter en andlös minut böjer den sig åter och fortsätter beta. den första står fortfarande kvar. Han står inte helt bra i vinkel. Jag väntar en stund och plötsligt vrider han sig och visar en bra bredsida. Skottet går och han faller knall.

När jag repeterar, ser jag i ögonvrån hur den andre står kvar, stel som en staty. Efter någon halvminut tar han några förskitiga steg mot den dallne. Så blir han plötsligt skrämmd, viker som jag väntat och springer tillbaka i riktning mot passet till vänster om mig. Det var nog bra att jag höll fast vid den förste. Till höger om mig finns nämligen inte fler pass. den andre kommer inom gott skott-håll vid nästa pass. Ännu ett skott bryter tystnaden.

Två jägare har nu fått tillfälle att en underbar septemberkväll få skjuta vars en hjort.

Lars Truedsson



SMÅDJURSKLINIK

Leg. Veterinär Anna Maria Kullenberg
POL. MOTTAGNING – POL. OPERATIONER
MEDICINSKA BAD – RÖNTGEN
TIDSBESTÄLLNING

Disponentgatan 10

Tel. 040-72790 Växel

MVF-MEDLEMMAR UTMÄRKER SIG

Bengt Örneberg, medlem i MVF och styrelseledamot har medverkat med en artikel i Traveller Clubs i Malmö jubileumsbok "Den som gör en resa".

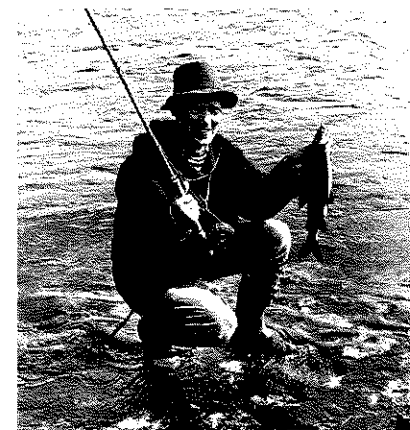

*Bengt Örneberg
Harrfiske i Lappland*

21 vittberesta herrar har i den rikt illustrerade boken samlat sina mest spännande och intressanta reseäventyr. Alla författare har skånsk anknytning och en av dem dessutom MVF-medlem.

Redaktionen gratulerar!

Lennart "Silvertärnan" Blomquist, medlem i MVF och numera rikskändis genom TV-tävlingen "Kvitt och dubbelt" där han visat sina goda kunskaper om svenska fåglar.

Redaktionen gratulerar!

JAKTKORTREGISTER

Svenska Jägarförbundets kansli i Stockholm, som administrerar våra jaktkort har nu iordningställt ett jaktkortregister tillgängligt för envar. Detta innebär att den som inte fått inregistrerat sina avlagda jägarexamensprov på jaktkortet t.ex. eller förlorat sitt jägarbevis kan vända sig dit.

PRISLISTA FRÅN JAKTSTIGEN

Kombinationstävlingen Hagel + Kula

- 1 Björn Rahmström, MVF
- 2 Hartmut Schüssler, MVF
- 3 Bengt Möller, MFV

NOVEMBERJAKT

Den förste november var en ur många synpunkter fantastisk dag. Vädret var soligt och vackert, när drygt ett dussin jägare samlades på Kvarnbygården för att inleda dagens jakt.

Målet för dagen var Bäckagården, ett område som ej brukar svika ens högt ställda förväntningar.

Redan i första dreven visades vad marken kunde erbjuda av viltrikedom. Massor av fasaner stöttes upp av Rolf Lindgrens duktiga hundar, i lagom tempo för att förhållsskyttarna skulle hinna med. Den lågt stående morgonsolen kunde vara något besvärande i vissa lägen, och göra det knepigt att avgöra om det var en kortstjärtad tupp eller en höna som flög upp, men genom vaksamhet undveks felskjutning.

Under förmiddagen avverkades den ena såten efter den andra. Thomas Andersson och Birger Nilsson satte ut skyttar och organiserade drevkedjor, medan jaktledaren Otto Östberg mysande övervakade det hela.

När vi nöjda tog paus för frukost, anade vi inte att detta bara var en början på en ovanligt lyckad jakt dag.

Vid jakt på Bäckagården, knyts det alltid särskilda förhoppningar till avdrivningen av cypressdungen. Efter frukost var det dags.

Skulle räven vara inne? Tyst och försiktigt placerades skyttarna ut och drevet satte igång.

Efter en stund hördes några skott och strax därpå ytterligare ett par. Var det räven? Jojomen. Och inte bara en räv utan två, en tik och en hane. Båda två gick ut på det ställe där Hartmut Schüssler stod på pass och han fällde dem båda med ett par välriktade skott.

Efter ytterligare ett fasandrev genom tätningarna i den före detta plantskolan, drog vi norröver för att avsluta med ett hardrev.

Tillgången på hare visade sig inte stå långt efter tillgången på övrigt småvilt. Efterhand som drevkedjan sakta rörde sig över fältet, stöttes den ena haren efter den andra och många av dem gick också i pass.

Att tillgånge på vilt var över den förväntade, intygar säkert den pass-skytt, som fick låta en hare passera förbi på två meters håll. Han hade nämligen slut på patronerna.

Efter avslutad jakt samlades vi åter på Kvarnbygården och på parad kunde läggas två rävar, tretti- oåtta fasaner, elva harar, fyrakaniner, en ringduva, en kråka och en skata. Hartmut och Rolf blåste signaler för det fallna viltet och vi kunde tacka jaktledaren för en fantastisk jakt dag.

Lars Truedsson



En lyckad jakt dag!



GAMLA JULTRADITIONER



Skjuta in julen

I det gamla bondesamhället var det tradition att "skjuta in julen". Detta skedde som regel på julafton när det började skymma. Enligt gammal folktro fanns det gott om onda makter, troll och annat otyg, som det var nödvändigt att skydda sig mot med hjälp av ett ihärdigt skjutande.

Vanligtvis tillgick det på så vis att man gick runt från gård till gård och där avlossade ett skott utanför knuten.

Det gällde då för dem som bodde på gården att snabbt komma ut och ta fast skyttarna och sedan truga i dem brännvin och en smakbit av julmaten.

Efter att ha gått runt till ett antal gårdar med frikostig utskänkning på varje ställe var de kringvandrande skyttarna oftast ganska runda under skorna!

Kontrollen över vapnen blev inte vad den borde vara. Risken för vådaskott var stor så det var bäst att hålla sig borta från fönstren när "julskyttarna" var i antågande!

Julbrasan

Elden i den öppna spisen var mycket viktig i forna tider. Den betydde inte bara värme och ljus utan omgavs i juletid med en särskild mystik. Valet av ved för julbrasan var betydelsefull. Helst skulle det vara björk, som brann bäst.

Elden skulle brinna så klart och så ljust som möjligt för det betydde lycka.

Julbrasan skulle också ge intryck av rikostighet och överflöd, så därför slösade man med veden och och tävlade om vem som hade den tjockaste röken.

På många platser var det tradition att tända julbrasan på julafton och sedan hålla den brinnande hela tiden ända till tredjedan.

Det gällde att hålla elden vid liv så att inte onda krafter vågade komma in i stugan.

I elden kunde man också utläsa tecken om framtiden. Olika slags bilder tillskapades i glöden. En vagga betydde tillökning i familjen. Spår av klövar vända inåt betydde tur i ladugården. Men var de vända utåt innebar det någon form av olycka med boskapen.

De bitar av den förkolnade veden som var kvar i brasan på tredjedan togs tillvara till vårbruket. De lades då över den eld som man lagade frukosten över åt det folk som skulle arbeta med vårsådden. Det ansågs vara bra för årsväxten.

Julkärven - Neken

Seden att hänga ut en julkärve eller fågelneke har tillämpats i vårt land redan under 1700-talet, men först på 1800-talet fick den rejäl spridning.



Uppsättningen av neken som skulle ske före kl 12 på julafton var ett tecken på att helgfriden var inne och därmed skulle allt arbete upphöra. Många olika seder förekom i samband med uppsättningen. Oftast valde man en havrekärve, men det kunde också vara korn.

Man la ner stor omsorg på kärven utseende. Den skulle vara fin och yvig.

Helst sattes den upp i ett träd, men det gick också bra att använda en stång.

Även i kärven kunde man se tecken om framtiden. Fick kärven besök av småfåglar redan när man höll på med uppsättningen så betydde detta lycka och framgång under det kommande året.

Carl-Erik Frantzén

KALENDARIUM DEC — FEB 1986 — 1987

DECEMBER, Christmånad, 31 dagar

Dagen är 6 timmar och 11 minuter lång. Och solen löper i Stenbocken och är däruti ifrån den 13 december, intill den 10 januari (Bondepraktikan).

- | | | | |
|----|--------|---|---------|
| 2 | kl. 19 | Temakväll Kvarnbygården; Rune Sétron
"Erfarenheter och synpunkter på den reglerade älgjakten" | |
| 6 | | JAKTDAG Samling Kvarnbygården kl 8.30 | Småvilt |
| 13 | | JAKTDAG Samling Kvarnbygården kl 8.30 | Småvilt |
| 24 | | JULAFTON | |
| 25 | | JULDAGEN
(Ur Bondepraktikan:
Om Juledag på en torsdag komma vill,
Då kommer god vinter och regn därtill,
I våren skall det blåsa allmännelig,
Sommaren god, hösten tempererar sig. | |
| 26 | | ANNANDAG JUL | |
| 27 | | JAKTDAG Samling Kvarnbygården kl 8.30 | Småvilt |

JANUARI, Januaris, Torsmånad, 31 dagar

Dagen är 8 timmar och 10 minuter lång. Och solen löper i Vattumanen och är däruti från den 10 dag januari till 10 dag februari (Bondepraktikan).

Licensjakt på fasantupp kommer eventuellt att anordnas. Meddelande härom anslås på anslagstavlan på Kvarnbygården.

FEBRUARI, Februaris, Göjemånad, 28 dagar

Dagen är 9 timmar och 49 minuter lång. Och solen löper i Fisken och är däruti ifrån den 10 dag februari intill den 11 dag martii (Bondepraktikan).

- | | | | |
|---|--------|---|--|
| 3 | kl. 19 | TEMAKVÄLL på Kvarnbygården.
"De svenska gässen" föredrag av Malmö Fågelklubb | |
|---|--------|---|--|

SKYTTE



SKYTTESEKTIONEN:

MVF:s expanderande verksamhet återspeglar sig tvärs igenom alla våra aktiviteter. Så ock på skyttesidan.

I fjol gladdede vi oss åt att våra medlemmar krossat 10.000 lerduvor på vår trapbana, som då var förlagd till Spillepengen. Vår flyttning av banan till Börringe har visat sig vara ett "lyckokast". Där fick vi snabbt iordningställt en jägartrapbana efter alla konstens regler. Dessutom fick vi tillgång till både skeet, höga fasaner och olympisk trap för dem som så önskade.

När vi sedan fick en fungerande organisation med den nyvordne pensionären Gösta Andersson, som primus motor, blev förutsättningarna de allra bästa. Det må i ärlighetens namn framhållas att de glada gossarna Hans Larsson och Håkan Svensson assisterat på ett aldeles förträffligt sätt och även de skall därför ha en elege. Hurra!

Enbart på jägartrapbanan och av våra egna medlemmar har presenterats ett resultat som långt överskrider våra vildaste förväntningar. Eller vad sägs om över 1 100 skjutna serier? D.v.s. närmare 30 000 lerduvor har flugit ut från vår kastare och gått ett ovisst öde till mötes. Ett fantastiskt resultat, som dock knappast kan överträffas till nästa år med bibehållen öppethållningsfrekvens. Men om det finns villiga och raska ynglingar, som vill biträda Gösta, så kan vi erbjuda "höga fasaner" parallellt med jägartrapskyttet. Ett önskemål att så blir fallet för att ge ytterligare vettig hagelskytteträning för våra medlemmar inför jaktsäsongen.

Beträffande intresset för skeet har en klar nedåtgående tendens förmärkts under året. Och detta inte bara på Börringe. Det är tänkbart att svårhetsgraden på skeet drivits upp för högt för den vanlige jägaren och att han därför finner sig bättre tillrätta med jägartrap, som dessutom är mera anpassad till jaktliga förhållanden.

Intresset för jaktstigar inom Malmö-Burlövs Jaktvårdskrets testades under hösten. Man hade kommit överens om att MVF skulle anlägga en jaktstig för hagelvapen på lördagen och Limhamns skytteförenings Jakt-skyttesektion en jaktstig för kula på söndagen. Något behov av att kalla in ordningsmakten för att hålla styr på köerna förelåg inte, men bland de få tappra var entusiasmen stor. Man ber att få återkomma och med litet bättre marknadsföring bör uppslutningen öka vid nästa tillfälle med några hundra procent.

Vi gläds, helt visst, åt den enormt ökade aktiviteten i vår skyttesektion och när den förhoppningen att medlemmar även till nästa år skall visa minst lika stor träningsiver. Målsättningen och avsikten med hagelskytteträningen är ju till syvende och sist att eliminera skadskjutningar och jag tror att vi har lyckats mycket bra med detta.

M.a.o. tycker jag att medlemmarna förberett sig väl inför jaktsäsongen. Lycka till på de jaktliga äventyren.

Till sist vill jag nämna att samarbetet med Börringe JSK fungerar aldeles

utmärkt. Och jag är övertygad om att våra båda föreningar har fått ett mycket positivt utbyte av överenskommelsen.

KULSKYTTEL:

På Malmö Skyttegilles anläggningar på Spillepengen har vi, som bekant, tillgång till en skjutstol vid 80 m på A-banan. Denna har, som avsikten var, flitigt utnyttjats för inskjutning av studsare.

Målmateriel är dyrare än vad de flesta tror, varför jag vädjar till alla nyttjare att behandla denna respektfullt

PROVLEDARSEKTIONEN:

Den uppåtgående tendensen inom MVF återspeglar sig även i antalet avlagda jägarexamensprov för våra provledare. Detta framgår av bifogade tabell, som är insänd till Skånska Jägarsällskapet som redovisning. En mer än 50 %-ig ökning av jägarexamensproven från 244 år 1985 till 371 år 1986 har stor respekt med sig. Och med nuvarande resurser under 1987 räknar vi med att passera 400-strecket.

MALMÖ VILTVÅRDSFÖRENING kan redovisa följande antal avlagda jägarexamensprov under 1986 per den 1 nov:

TEORIPROV:	1986	1985/84
Grundprov	140	74/82
Högviltprov	80	64/74
	<u>220</u>	<u>138/156</u>

PRAKTISKA PROV:

Hagelvapenprov	63	52/45
Omprov	17	11/18
Kulvapenprov	59	43/35
Omprov	4	—
Intyg	8	—
	<u>151</u>	<u>106/98</u>
Summa totalt 1986	371	244/254

t.ex. genom att använda rätt färg på klisterlapparna och att över huvudtaget klistra efter sig. Ställer ni sedan även tavelhissarna i våg efter användningen känner jag människor i M.S.G som blir mycket nöjda och belåtna.

Samarbetet med M.S.G. har vi mycket glädje av, varför vi skall uppträda så korrekt som möjligt när vi utnyttjar deras resurser. Karl Jönsson på tfn 040-18 47 33 står gärna till tjänst på olika sätt. Kontakta honom gärna innan Du åker dit för att skjuta in Ditt vapen!

Vi bör beakta i detta sammanhang att vi saknar tillgång till egen älgskyttebana. Ett förhållande som klart begränsar våra möjligheter att locka "utomstående" till oss bl.a. men även tvingar oss att hänvisa våra "kunder" att avlägga Klass 1-vapenprovet hos någon annan förening. En bristande service vi inte är glada för men hoppas snart kunna undanröja.

LANDSKAMP SVERIGE-FINLAND



Det svenska spaniellandslaget, fr.v.: Lagkapten Gert-Olle Lindqvist, Tore de Flon, Thomas Groundstroem, Lars Engström, Rolf Lindgren.

Över hälften av hundarna som var uttagna att representera Sverige i Spaniellandskamp mot Finland, tillhör medlemmar i Malmö Viltvårdsförening. Hur det gick i landskampen? Sverige vann med två 1:a-pris och ett 3:e pris mot Finlands enda 3:e pris.

Landskampen gick på Sockerbrukets fina marker i Romakloster på Gotland i oktober i år. Domare var inte obekante Erik de Mant.

Svenska laget och placeringar:

Rolf Lindgrens Sherry-Sheena, 1:a-pris med HP, Cacit och bästa elit- och landskamphuns. Medl. i MVF. Tore de Floons Woodcocks Cointreau, 1:a-pris med HP. Rolf Lindgrens Muffin, 3:e-pris. Medl. i MVF.

Thomas Groundstroems Woodcocks Carry, O:a. Lars Engströms Gwen-of-Sherry, O:a. Medl. i MVF.

Förutom landskampen pågick resten av elitklassen för domare Gunnar Pettersson, 1:a-pris med HP och Reserv-Cacit och därmed en 2:a-placering på provet totalt, gick till James Lindgrens Snaffles. James är också medlem i MVF.

Mera Malmö Viltvårdsförening: Charlie Johnsson, medl. i MVF, har fött upp de två Woodcocks-hundarna. Rolf Lindgren har fött upp de fyra andra. Redaktionen gratulerar våra MVF-medlemmar till de fina framgångarna!



Det finska spaniellandslaget. Två medlemmar lämnade återbud i sista stund och kom inte med.



Domare Erik de Mant t h, Lars Engström t v.



Domare Erik de Mant vid Vattenprovet.



Gotländsk fasan.



Det har gått bra för James Lindgren och Snaffles att döma av den glada uppsynen. Här i samspråk med en av skyttarna.



Bäst att kolla vad som händer här. Gunnar Pettersson under fältarbetet.

MALMÖ VILTVÅRDSFÖRENING

1902 — 1987
85 ÅR



Malmö Viltvårdsförening har nu under drygt 85 år aktivt sysslat med viltvård. MVF har egentligen sitt ursprung i Malmö Djurskyddsförening som bildades 1901 och vars angelägnaste fråga var hur man skulle freda djurlivet i Malmö och dess omgivningar.

På Djurskyddsföreningens initiativ bildades därför den **14 mars 1902** Malmö Jaktskyddsförening som sedermera fick namnet ändrat till Malmö Viltvårdsförening (MVF).

Mycket lite viltvårdsverksamhet förekom vid sekelskiftet. Naturskyddsidéerna hade ännu inte slagit igenom. Det var därför som en stor arbetsuppgift nu väntade föreningen, som med god energi skred till verket.

I föreningsstadgarna hette det bl a:

"Föreningens ändamål är att genom motarbetande och beifrande af allt obehörigt och okynligt jagande, skjutande och fågelfänge samt dermed sammanhängande djurplågeri, åverkan och ohägn verka för skyddande af djurlivet, särskildt fågellivet, inom Malmö stads område äfvensom fredande af ytterområdet varande bostäder och plantering."

I ett kommande jubileumsnummer kommer vi att göra en historisk återblick och presentera den utveckling som lett fram till dagens MVF. En organisation som med all rätt kan benämna sig som föregångare inom området jakt och viltvård i storstadnära miljö.

Red.

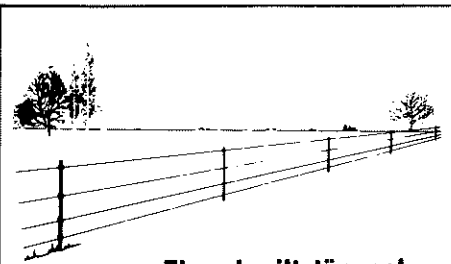

För ytterligare information och uppgift om närmaste aukt. återförsäljare kontakta:

LUNDEX L
BENGT LUNDIN AB
Box 98 · 234 00 LOMMA
Tel. 040-41 45 30-31

**El- och viltstängsel,
hönsnät och stolpar**

VAPEN ● AMMUNITION ● LERDUVOR

Ni handlar billigast hos oss . . .

Vi erbjuder stor sortering
av de flesta välkända fabrikat.
Vapenreparationer utföres.

**Gör ett besök
det lönar sig**

LINDGRENS
V. Spång, 286 00 ÖRKELLJUNGA TEL. 0435-507 46

**HUNDFODER
"CARRIÄR"**

till mycket förmånligt pris

KR 145:— FÖR 20 KG

Kontakta
Otto Östberg tfn 040-92 02 79

Djursjukhuset i Malmö AB

Adress: Hindby Gamlegård, Cypressvägen 11 i Hindby, 213 63 MALMÖ
Parkering vid entrén. Busslinje 30 B till Hindby.

Telefon och mottagningstider:

Växel		040-22 90 00
Veterinärer direkt (endast tfn.tid)		040-22 90 90
Jourtelefon		040-94 15 64
Mottagning	vardagar	8.00—11.00, 13.00—17.00

Jour: För olycksfall och akut insjuknande är djursjukhuset öppet alla dagar hela dygnet efter telefonanmälan.
All mottagning efter telefonbeställning.
Flertalet kommuner inom SSK-området har överenskommit att lämna bidrag till djursjukhusets verksamhet av kommunens hundskattemedel. Djursjukhuset får detta bidrag genom att debitera Din kommun för varje patientbesök. Meddela därför i djursjukhusets reception i vilken kommun Du betalar hundskatt.

Jägare

- **Vapen**
— nya och begagnade — i stor sortering
- **Tillbehör och reparationer**
— i egen vapenverkstad
- **Ammunition och lerduvor**
 - Allt för hunden och fiskaren

ALLTID SPECIALPRISER
skjut upp betalningen med vapenkonto

KJELL:s VAPEN & SPORT AB

Gamla Torget 4 • 245 00 SJÖBO (mitt på torget) • Tel. 0416-100 96

ETT FÖRETAG I



Malmö:
Engelbrektsgatan 13
Tel 040-12 44 60

Nu har vi flyttat in i våra nya lokaler på Engelbrektsgatan 13

Men vi behåller samma telefonnummer 040-12 44 60

Studie 
främjandet

JÄGARE!

Vi har i år startat upp studiecirklar i:

”Jägarskolan, Högviltvård och högviltjakt,
Vapen ammunition och handladdning, Från skott
till gryta, Kläckning och uppfödning, Eftersöksar-
bete, Fältvilt”

Men vi tar fortfarande emot anmälningar — så även
Du är välkommen att anmäla Dig till vintern!

GOD JUL och GOTT NYTT ÅR!

HexoCil

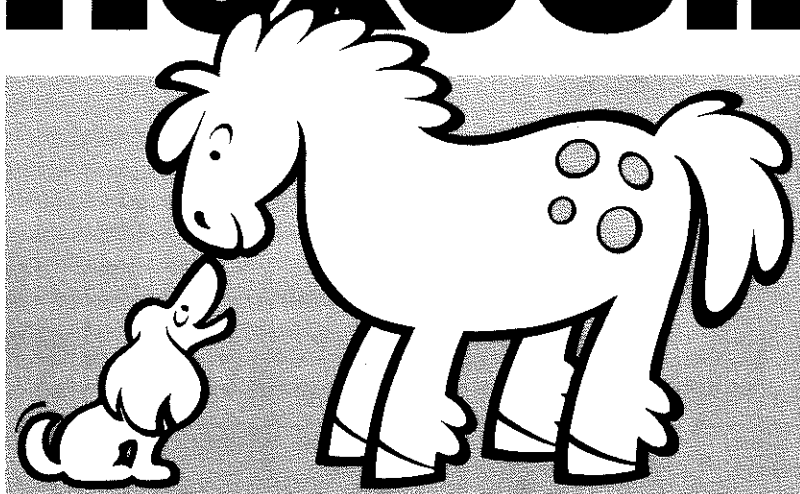

schampo för hund och häst

Hund- och hästägare!

Gör som landets ledande djurkliniker,
använd Hexocil schampo

- för rutinmässig vård av hårremmen
- mot mjäll
- mot hudaffektioner orsakade av bakterie- och svampangrepp
- för hanhundens intimhygien

Rekvirera vårt produktblad från



FERROSAN Vet Med Avd
040/936600

Markos Chark!



**Svenska och utländska specialiteter.
Korvar av hög kvalitet, rökta och kokta
köttprodukter.**

Lägg namnet på minnet!



MARKO ANICS

STYCKNING & CHARK AB

KANTYEGATAN 14 213 76 MALMÖ TEL. 040-22 41 45

Ett starkt byggnadsmaterial.

Att bygga i plåt är ekonomiskt och ändamålsenligt. Därför är det bara naturligt att användandet av byggplåt ökar mer och mer.

Ahlsell Profil är en av marknadens ledande tillverkare av byggplåt. Vi producerar och säljer byggprodukter av tunnplåt, i både stål och aluminium.

Vi kan byggplåt. Naturligtvis ställer vi vårt know how till våra kunders förfogande. I många fall kan vi bidra till att göra projektet mera lönsamt, genom att vara med redan vid projekteringsstart.

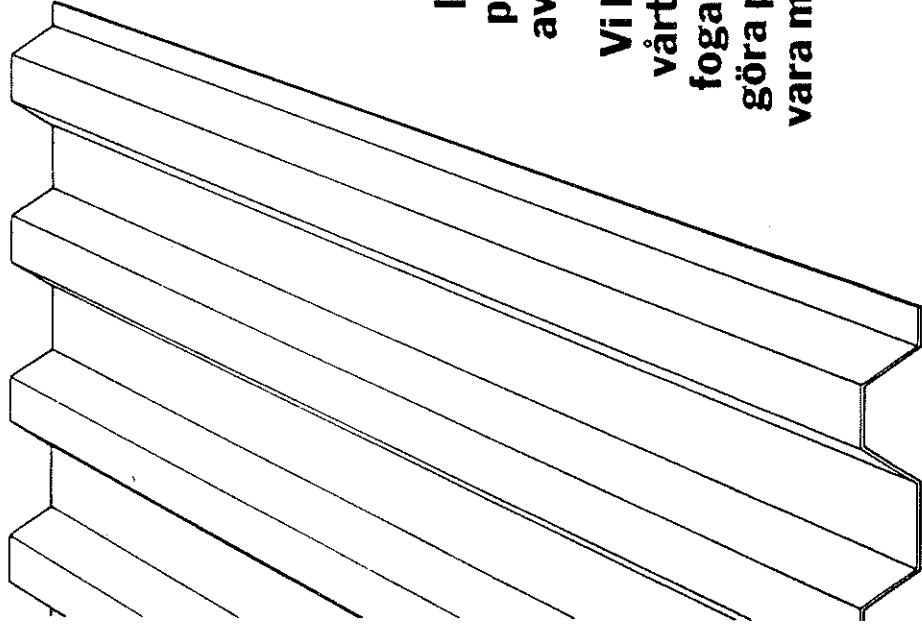

Ahlsell Profil

230 23 Anderslöv. Tel 0410-205 00.