

MVF- BULLETTINEN

MEMBERSHIP JOURNAL FOR MALMÖ HUNTING AND GAME PRESERVATION SOCIETY



Nr 1-92

RÄTT KOLVMÅTT!

1. KURSBOKEN "BÄTTRE JAKTSKOTT"

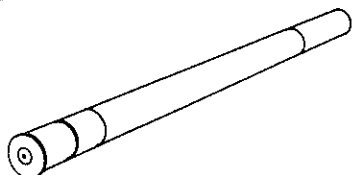

LJUSPATRON (KAL.12)

2. LJUSPATRON

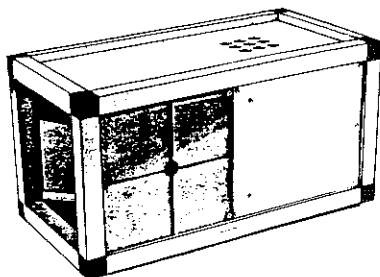

LJUSTRÄFFLÅDA
PATENT

3. VAPEN FÖR ANPASSNING OCH UPPSKJUTNING PATENT

4. MED LJUSTRÄFFLADA OCH MÄTJIGG (MATTKORT)

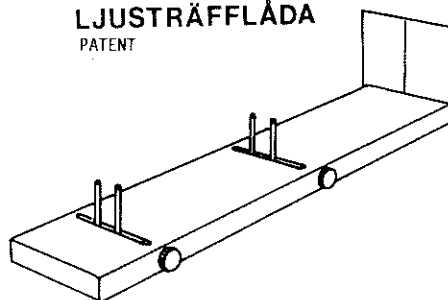

MÄTJIGG

TAG KONTAKT FÖR NÄRMARE UPPLYSNING

JACK WEIBULL HUNTING

BOX 43 S-232 02 ÅKARP SWEDEN
TEL. 040-46 50 80

REDAKTÖRENS RUTA



MVF 90 år

1992 är ett märkesår för föreningen i mer än en bemärkelse. Den största händelsen är att Malmö Viltvårdsförening fyller 90 år. Det föll sig då naturligt att förlägga årsmötet till den 27 mars – det datum föreningen bildades på år 1902. Inramningen kring årsmötet blir naturligtvis extra festligt. Välkommen till årsmötet och festligheterna, som kommer att avhållas på SAS Royal Hotel, Östergatan 8 i Malmö. Du finner närmare information i kallelsen till årsmötet på mittuppslaget. Gör din anmälan till kansliet och sätt in kuvertavgiften på MVF:s postgirokonto senast måndagen den 9 mars.

Vi kan i år också fira 10-års jubiléer – MVF-Bulletinen och Kvarnbygården. I juli månad 1982 utkom nummer 1 av vår medlemstidning. Motiven var främst att medlemsantalet ökat kraftigt och att styrelsen kände ett ökande behov av kontinuerlig kontakt med medlemmarna. En tidning skulle också underlätta för oss att få ut information om vår verksamhet till andra intressenter inom jakt och viltvård. Den dåvarande redaktören, Carl-Erik Frantzén, uttryckte i sin ruta en förhoppning om att tidningen skulle fylla det informationsbehov som fanns och därutöver även erbjuda annat innehåll av intresse för medlemmarna. De reaktioner som kommit redaktionen tillhanda tyder på att MVF-Bulletinen motsvarar dessa förhoppningar.

I premiärnumret kan vi också läsa att Kvarnbygården togs i besittning lördagen den 9 januari. Den var ett välkommet tillskott som samlingsplats för utbildningsverksamheten och vårt kansli. Den pampiga tegelbyggnaden innehöll de ytor vi så väl behövde, men vissa omdisponering var nödvändiga för att huset helt skulle motsvara våra behov. T ex skapades den stora samlingsalen genom att en mellanvägg plockades ned. Under de tio år som gått, har otaliga arbetstimmar lagts ner och lokalerna fått en rejäl ansiktslyftning. En eldsjäl, i detta projekt liksom i flera andra, var Otto Östberg och vi har nu en fin och väl fungerande hemvist för föreningens aktiviteter.

MVF är idag en välorganiserad och välkänd förening. Till stor del tack vare engagerade medlemmars arbete och det goda samarbetet med Malmö stad. Den omfattande verksamheten speglas i de artiklar och redovisningar som ingår i detta nummer av MVF-Bulletinen. Var så god att ta del och än en gång, välkomna till årsmötet och jubileumsfesten.

Lars G Truedsson

UTGIVNINGSPLAN

Nr 2 – 28 maj manusstopp 25 april.
Nr 3 – 28 augusti manusstopp 25 juli.
Nr 4 – 28 november manusstopp 25 oktober.

Red. tar tacksamt emot
bidrag till Bulletinen.

MVF-BULLETTINEN Nr 1 1992
Medlemstidning för MALMÖ VILTVÅRDSFÖRENING
Adress: Östra Kattarpsvägen, Pl 564, 212 91 Malmö
Postgiro: 63 86 89-0
Redaktör och ansvarig utgivare: Lars G Truedsson
Annonschef: Rune Larsson, tfn 040-18 68 16
Tryckeri: Malmö Affärstryckeri AB
Utgivning: Februari, maj, augusti, november
Redaktionskommitté: Lars Truedsson, Sten Christoffersson, Thomas Laurell, Åsa Laurell

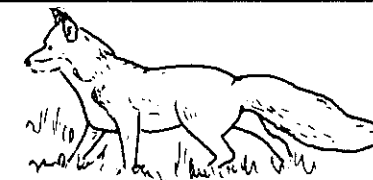

INNEHÅLL



Redaktörens ruta	1	MVF:s historia	16-17
Innehåll	2	Jubileumsfest	18-19
Kalendarium	3	Jägarexamen	20
Valberednings förslag	4	Årets sista jakt	22-23
Kallelse till årsstämma	5	Skytte	24-25
Styrelseberättelse	7	Skånska jaktformer	26-27
Ekonomisk redovisning	8	Jaktreportage	28-29
Motion	9	Temakväll, tillagning av vilt	30-31
Jakt och viltvård	10-11	Jakttider	32-33
Skydds jakt	12-13	Noterat	35-35
Utbildning	15	Styrelse, kontaktpersoner	36



Har du betalt din medlemsavgift för 1992?

Om inte – gör det snarast. Nästa nummer av MVF Bulletinen skickas endast till dem som då är registrerade som medlemmar.

Gäller det... **VAPEN**

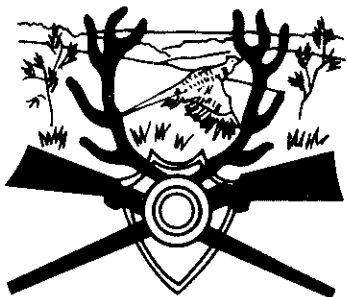

AMMUNITION

TILLBEHÖR

SERVICE

Av marknadens populäraste märken för Jakt, Skeet eller Pistolskytte

Dalby Vapenaffär AB

Järnvägsgatan 2, 240 10 DALBY, Tel. 046-20 08 30

KALENDARIUM



Måndagen den 9 mars

Sista dagen för anmälan till årsmöte och jubileumsfest.

**Fredagen den 27 mars
kl. 19.00**

MVF:s årsmöte och jubileumsfest på SAS Royal Hotel, Malmö. Se särskild information på mittuppslaget.

**Måndagen den 30 mars
kl 16.00**

Hagelskytte träning MVF:s bana för Nordic Trap i Grevie öppnar för vårsäsongen.

**Tisdagen den 21 april
kl 19.00**

Temakväll: Utrustning för jakt – knivar, kläder, stövlar etc. Inledare: Magne Andersson m fl.

**Tisdagen den 19 maj
kl 18.00**

Temakväll: Fåglarna i Pildammsparken. Ledare: Lennarth Blomquist. Samling vid parkeringsplatsen framför Margaretapaviljongen.

Tillkommande aktiviteter och ändringar anslås på Kvarnbygårdens anslagstavla och ges upplysningar om via kansliet.

JAKTRESOR ÄR EN FRÅGA OM FÖRTROENDE!



För varje jaktsäsong får vi ett allt större förtroende från våra kunder.

Vi tror att detta beror på en prissättning utan tillkommande extra överraskningar.

Välkommen att kontakta oss du också.

Beställ vår nya Jaktresekatalog!



WILLIAM JAKTRESOR

Box 19059

200 73 MALMÖ

Tel. 040-709 20 Fax 040-11 01 65

VALBEREDNINGENS FÖRSLAG

Valberedningens för Malmö Viltvårdsförening förslag inför årsmötet 1992

Ordförande:	Rudolf Andersson	Omval	1 år
Styrelseled.:	Lennart Blomquist	Nyval	2 år
	Eskil Larsson	Nyval	2 år
	Lars Åke Larsson	Omval	2 år
	Anders Sörensson	Omval	2 år
	Olle Dahlkvist	Fyllnval	1 år
	Tage Andersson	Vald för ytterl	1 år
	Lars G Truedsson	Vald för ytterl	1 år
	Ragne Wedin	Vald för ytterl	1 år
Styrelsesuppl.:	Ulf Norrgren	Omval	1 år
	Gunnar Westberg	Omval	1 år
	Jan Lindstrand	Nyval	1 år
	Jonas Rosengren	Nyval	1 år
Revisorer:	Per Högsten	Omval	1 år
	Carl Johan Lindblad	Omval	1 år
Revisorsuppl.:	Gösta Andersson	Omval	1 år
	Sven Gunnar Persson	Omval	1 år

Bo Berggren Sven Altrell Håkan Svensson

DALBY

PLANTSKOLA AB

NORRESKOGSVÄGEN, 240 10 DALBY
TEL 046-20 15 15, TELEFAX 046-20 21 30

Ring och beställ vår nya prislista på viltvårdsplanter

ÅRSSTÄMMA 1992



MALMÖ VILTVÅRDSFÖRENING avhåller sin 90:de ordinarie årsstämma på SAS Royal Hotel, Östergatan 8, Malmö, fredagen den 27 mars 1992 kl 19.00.

Valberedningens förslag redovisas på vidstående sida.
Vid årsstämman skall också tagas ställning till den motion som presenteras på sid 9.

Medlemmarna uppmanas att medföra gällande medlemsbevis.
Eventuell fullmakt skall vara styrelsen tillhanda senast den 20 mars 1992.

DAGORDNING

- 1 Årsstämmans öppnande.
- 2 Fastställande av röstlängden.
- 3 Stämmans behöriga utlysande.
- 4 Val av ordförande att leda dagens förhandlingar och anmälan av sekreterare.
- 5 Val av två justeringsmän att tillsammans med ordföranden justera dagens protokoll, tillika rösträknare.
- 6 Styrelsens:
 - a Verksamhetsberättelse.
 - b Förvaltningsberättelse.
 - c Viltvård, jaktutövning och övriga verksamhetsgrenar.
- 7 Revisorernas berättelse.
- 8 Fastställande av balansräkning och fråga om ansvarsfrihet för styrelsen för den tid revisionen omfattar.
- 9 Styrelsens förslag:
 - a Inkomna motioner.
 - b Medlemsavgiften för 1993
- 10 Val av:
 - a Ordförande
 - b Styrelseledamöter samt suppleanter till dessa.
 - c Två revisorer samt två ersättare.
 - d Valberedning.
- 11 Fråga om sättet att kalla till nästa årsstämma.
- 12 Årsstämmans avslutande.

JUBILEUMSBANKETT

Efter årsmötet (ca kl 19.45) erbjuds en festmåltid med musikunderhållning och dans. Se vidare information på mittuppslaget.

Det är styrelsens förhoppning att detta erbjudande tilltalar föreningens medlemmar, så att vi tillsammans med respektive partner och vänner kan fira föreningens 90-årsjubileum.

VILTVÅRDSVÄXTER

ett urval av TOFTA PLANTSKOLAS mycket stora sortiment.

Pris/100
exkl moms

Carolinaros	Rosa carolina	400:—
Gran	Picea abies 4-årig	176:—
Körsbär	Prunus avium	400:—
Måbär	Ribes alpinum	550:—
Sibirisk ärtbuske	Caragena arborescens	400:—
Smällspirea	Physocarpus opulifolius	500:—
Snöbär	Symphoricarpus albus	500:—
Snöbär	Symphoricarpus chenaulti	550:—
Syrén	Syringa vulgaris	550:—
Sälg- och Pilarter	Salix-arter	400:—
Vresros	Rosa Rugosa	300:—
Äppelros	Rosa rubiginosa	400:—

Gran för viltvårdsändamål säljes billigt.

LÅGA PRISER – STOR OMSÄTTNING

Vid beställning tala med Plantskoleföreståndare Göran Eklund, tel 0416-101 19, eller Plantchef Hans Jacobaeus, tel 0451-163 52

TOFTA PLANTSKOLA
275 00 SJÖBO
tel 0416-101 19



STYRELSEBERÄTTELSE 1991

Malmö Viltvårdsförenings styrelse lämnar följande berättelse för verksamhetsåret 1991. Under det gångna året har styrelsen haft följande sammansättning:

Ordf	Rudolf Andersson
V ordf	Tage Andersson
Sekr	Lars G Truedsson
V sekr	Anders Sörensson
Kassör	Ragne Wedin
Ledamöter	Artur Andersson, Lars-Åke Larsson, Lars T Svensson och Otto Östberg
Suppleanter	Lennart Blomquist, Ulf Norrgren, Olle Dahlkvist och Gunnar Westberg

Lars T Svensson och Otto Östberg har avsagt sig sina styrelseuppdrag fr o m maj 1991.

Revisorer Per Högsten och Carl-Johan Lindblad

Revisorsuppl. Gösta Andersson och Gunnar Persson

Valberedn. Bo Berggren (sammank.)

Sven Altrell och Håkan Svensson

AU Rudolf Andersson, Lars G Truedsson och Ragne Wedin

Vid verksamhetsårets utgång hade föreningen 489 medlemmar.

Styrelsen har haft 9 protokollförda sammanträden under året. Därutöver har AU handlagt löpande ärenden.

Ordinarie årsstämma hölls på Kvarnbygården den 14 mars 1991. Därefter aväts traditionell ärtmiddag med samkväm.

MVF Bulletinen har utkommit med 4 nummer under året.

Föreningen är representerad i Studieförbundet och Malmö-Burlövs Jaktvårdsrets.

Vår inköpta ljusskytteanläggning för kolvprovning har blivit mycket uppskattad och varit flitigt i bruk. Vid Mila-utställningen presenterades den av våra instruktörer.

Vår hagelskytteutbildning kommer att ske på egen bana som uppförts under hösten hos Lars Ols-

son i Grevie. Den öppnas på nyåret och blir ett värdefullt tillskott för utbildningssektionens kursverksamhet.

Malmö Kommun har ställt 90 ha mark till vårt förfogande för utbildning och träning av hundar. Ett uppskattat och välkommet tillskott.

Att MVF och Malmömodellen fortfarande är en förebild fick vi bekräftat under året när både Helsingborg och Landskrona sände representanter till oss, för att på ort och ställe sätta sig in i vår verksamhet och då främst skyddsjakten. Det blev två mycket lyckade kvällar som uppskattades mycket av våra gäster.

MVF kan se tillbaka på ett gott och händelserikt verksamhetsår.

Styrelsen vill rikta ett varmt tack till samtliga funktionärer och alla de som på olika sätt främjat föreningens verksamhet.

Malmö 12 januari 1992

Rudolf Andersson

Ordförande

TUBEX

PLANTSKYDD

ger plantan en skyddad växthusmiljö.

- * Snabbare tillväxt.
- * Skyddar mot viltskador.

Tubex ger **många fler fördelar**. Skriv eller ring efter mer information.

LUNDEX L

Box 142, 234 23 LOMMA
Tel. 040-41 00 50

EKONOMISK REDOVISNING 1991



RESULTATRÄKNING

Kostnader		Intäkter	
Kvarnbygården	9 608.81	Medlemsavgifter	46 680.00
Bulletinen m m	20 158.70	Sålt vilt	6 870.00
Övriga kostnader	57 846.88	Utbildningsverksamhet	20 375.86
Skytteverksamhet	7 615.40	Provledare	6 468.60
Årets resultat	0.00	Ränta	14 835.33
	95 229.79		95 229.79

BALANSRÄKNING

Tillgångar 1991-12-31		Tillgångar 1991-01-01	
Postgiro, bank	185 503.37		112 638.61
Obligationer	1 000.00		67 507.00
Div fordringar	24 768.24		35 160.00
Trapbana	4 070.00		
Inventarier	55 629.60		22 063.60
	270 971.21		237 369.21

Skulder och eget kapital		Skulder och eget kapital	
Medlemsfond	2 559.00		3 984.00
Jaktkortskulder	31 330.00		34 810.00
Diverse skulder	74 800.00		36 293.00
Eget kapital	162 282.21		162 282.21
	270 971.21		237 369.21

FÖRVALTNINGSBERÄTTELSE

Kassören för Malmö Viltvårdsförening får härmed avge förvaltningsberättelse för verksamhetsåret 1991.

Årets resultat är ej tillfredsställande. Några avskrivningar på inventarier har ej kunnat ske.

Kostnaderna för Kvarnbygården har ökat med ca kr 16 000:-, till stor del beroende på momsbelagd elvärme.

I resultatet för Bulletinen ingår också kostnader för informationsbroschyr på kr 6 075:- samt utebliven intäkt på kr 7 350:- på grund av befarad kundförlust på annonser.

Malmö 1992-01-13

Ragne Wedin
Kassör

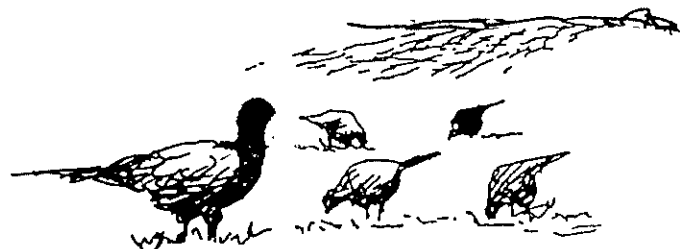

REVISIONSBERÄTTELSE 1991



Räkenskapsår 1991-01-01 – 1991-12-31.

I egenskap av revisor i Malmö Viltvårdsförening, får vi härmed lämna följande berättelse.

Vi har granskat föreningens räkenskaper samt styrelsens förvaltning.

Då revisionen inte givit anledning till anmärkning, tillstyrker vi att styrelsens ledamöter beviljas ansvarsfrihet för det aktuella räkenskapsåret.

Malmö i januari 1992

Carl-Johan Lindblad

Per Högsten

MOTION



Till Malmö Viltvårdsförenings årsstämma

Undertecknad föreslår att stadgarnas 9§ får ny lydelse för att underlätta valberedningens arbete. Förslag till ny lydelse:

Årsstämman väljer valberedning, bestående av tre medlemmar. Valberedningen skall väljas på en tid av ett år och utser inom sig en sammankallande. Valberedningen skall styrelsen årligen senast styrelsemötet före årsstämman inkomma med sitt förslag.

Bo Berggren

PS Likaledes skall arbetsordningen för valberedningens fjärde att-sats erhålla ny lydelse eller helt utgå då paragrafen redan är styrande i detta fall. DS

Studie 
främjandet

- Jägarnas studieförbund
- Politiskt obundet

Vi erbjuder bl a följande cirklar:

- Jägarskolan
- Bättre jaktskott
- Högvilt
- Från skott till gryta m.m.

Välkommen med förfrågningar till:
Studiefrämjandet i Sydvästra Skåne
Föreningsgatan 7, Malmö Telefon 040-746 00

JAKT OCH VILTVÅRD



REDOGÖRELSE FÖR JAKT OCH VILTVÅRD 1991

Jaktutövning

Under 1991 har på föreningens marker anordnats 15 småviltjakter med 115 betalande gäster. Därutöver har det varit en jakttag för de medlemmar som hjälpt till som hundförare under höstens jakter.

Föreningens medlemmar har under hösten även erbjudits möjlighet till klövviltjakt på de av föreningen disponerade områdena vid 27 tillfällen samt 11 gånger på marker vid Vomb. 106 deltagare utnyttjade möjligheten.

Utöver dessa jakter har föreningens viltvårdare utfört skydds jakt på skadevilt.

När det gäller fällt vilt, hänvisas till bifogad avskjutningsstatistik.

Viltvårdsarbeten

Under det gångna året har fortlöpande viltvårdsarbeten utförts på de olika viltvårdsområdena, allt efter behov.

Skyddsplanteringar har rensats, underhållits och i vissa fall kompletterats.

Viltåkrar har anlagts och besåtts med olika grödor och viltvårdsväxter.

Foderautomater har iordningsställt inför vinterutfodringen.

Nya jakttom och stegar har byggts och gamla reparerats.

Röjningsarbeten inför höstens klövviltjakter har utförts.

Stödutfodring har skett under vinterperioden. Bevakning och tillsyn av områdena

har utförts fortlöpande liksom efterhållande av skadevilt.

Vildnadsförhållande

En mild vinter ingav förhoppningar om en gynnsam och ökande viltuppgång, men tyvärr blev kläcknings- och yngelperiod nästan helt spolerad på grund av en mycket kall och regnig försommar med en mycket dålig insektsförekomst, vilket ledde till att många kycklingar svalt eller frös ihjäl. Även hare och rådjur har visat en viss stagnation jämfört med föregående år.

Dovviltet verkar ha en uppgång. Kronviltet håller sig på en stabil nivå. På område 1 och 4 har jakttagits räv för första gången på flera år. Är räven kanske på väg tillbaka, till glädje för vak- och grythundsjägare. Grävling förekommer på samtliga områden utom område 2.

Vildillern har ökat markant över hela linjen. Rovfågel finns mer eller mindre på alla områden.

Kanin finns på alla områden, men är mest koncentrerad på område 1 och 2. And- och duvförekomsten har varit dålig på samtliga områden under lovlighetsperioden, däremot fanns mycket duvor under försommaren på område 2.

Sammanfattningsvis kan man säga att 1991 varit ett ur viltets förnyringssynpunkt sämre år, men samtidigt gett oss en tankeställare om hur känsligt viltet är för yttre påverkan. Efter flera år av god förnyring och fina viltstammar kan en sträng snö- vinter, regnig och kall försommar och inte minst rävens återkomst snabbt förändra läget. Till detta kommer de nu förlängda jakttiderna, med framför allt frisläppandet av fasanhönan under lång jakttid, vilket snabbt kan reducera våra viltstammar, om vi ej tar vårt ansvar och är försiktiga vid vår jaktutövning.

Charlie Johnsson

AVSKJUTNINGSTATISTIK FÖR MALMÖ VILTVÅRDSFÖRENING 1991



Viltvårdsomr.	Område 1		Område 2		Område 3		Område 4		Summa	
	-90	-91	-90	-91	-90	-91	-90	-91	-90	-91
Djurart										
Kronvilt	-	-	-	-	-	-	1	-	1	0
Dovvilt	-	-	-	-	-	-	6	10	6	10
Rådjur	3	4	-	-	2	2	11	12	16	18
Hare	67	58	61	20	20	37	8	27	156	142
Kanin	14	97	92	76	33	23	-	-	139	196
Räv	-	-	-	-	-	-	-	-	0	0
Grävling	-	-	-	-	-	-	-	5	0	5
Vildiller	7	6	16	27	-	-	9	9	32	39
Mink	10	7	2	2	-	-	6	1	18	10
Katt	21	13	20	13	4	7	4	10	49	43
Ringduva	7	43	31	87	-	-	-	-	38	130
Stadsduva	27	33	-	32	99	37	-	-	126	102
Gräsand	20	8	-	-	-	11	4	3	24	22
Fasan tupp	81	87	42	17	28	10	2	3	153	117
Råka	-	-	66	63	16	19	-	-	82	82
Kråka	122	132	93	77	94	159	130	85	439	453
Skata	53	50	43	26	21	25	29	8	146	109
Kaja	20	39	23	24	38	36	2	1	83	100
Vitfågel	24	66	91	92	111	124	-	-	226	282
Summa	476	643	580	553	466	490	212	174	1734	1860

Malmö 1992-01-01
Sektion Jakt- och viltvård
Charlie Johnsson

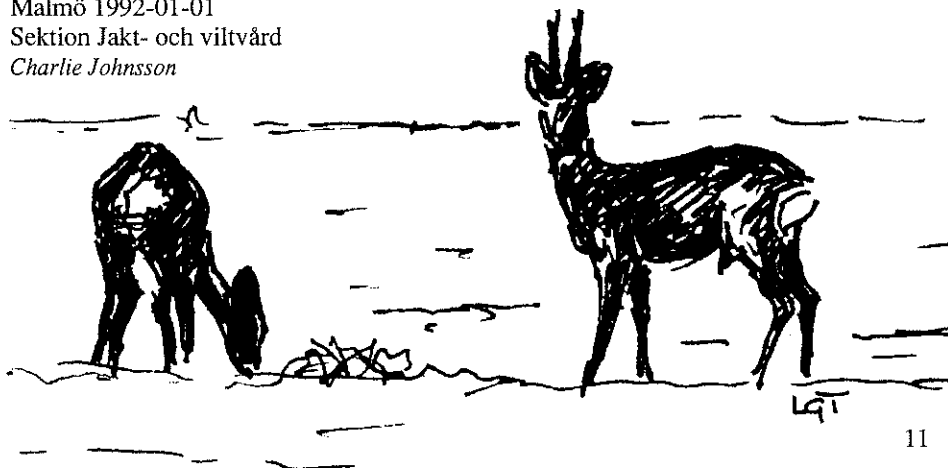

LUNDABYGDENS
JAKTHANDEL

VAPENSKÅP

Tel 046 -15 08 29

SKYDDSJAKT



Skyddsjakten inom Malmö Stads planlagda och tätbebyggda områden 1991.

Skyddsjaktsektionen har under det gångna året haft ett intensivt arbete med skyddsjaktens uppdrag att omhändertaga djur. De nära 800 beställningar, som inkommer från gatukontoret eller MVF kansli, visar att 8.746 kaniner omhändertagits. En ökning med 2.400 sedan föregående år, en följd av de tre senaste milda vintrarna. Till detta kommer ytterligare desarmering i det att myxomatosen har slagit mycket hårt i områden vid sundet från Spillepeng, Malmö hamn, Limhamn till Sibbarp. Talrikt med kaniner har det varit på Rosengård och Bulltoftaområden.

Illerbeståndet visar en ökning, liksom tidigare år, 118 iller har omhändertagits, främst i hamnområden, men också i stadens parker.

Minken har minskat betydligt. Så även stadsduvan, där avskjutningen minskat med ca 2.000 djur och då mest i innerstan.

Vid ett oljeutsläpp från fartyg utanför Malmö hamn under sommaren fick fem mycket oljeskadade svanar avlivas.

En mård har fångats i fälla i en villa i Limhamn.

I övrigt har kråkor, skator m fl djurarter omhändertagits i samma omfattning som tidigare, liksom övriga djur som skadats eller orsakat sanitär olägenhet.

Skyddsjaktsektionen har också i sitt uppdrag att omhändertaga förvildad katt. Uppdraget är fortfarande förenat med tveksamhet hos skyddsjägarna p g a att lagen om tillsyn av hund och katt är svårtolkad och luddig. Av de ca 600 förvildade katter som omhändertogs, var nästan alla i ett mycket dåligt tillstånd. Magra, behäftade med pälsjukdom och ohyra. Omhändertagandet sker mestadels genom fällfångst i vissa bostadsområden, koloniområden, parker och kyrkogårdar m fl platser där det kan bevisas att det är en stor sanitär olägenhet. Skyddsjägaren omhändertar inga förvildade katter utan att skriftlig beställning finns. Att omhänderta en katt kan vara ett känsligt uppdrag. Men med ett mycket gott samarbete med Malmö Stads Gatukontor, Miljö- och hälsoskyddsförvaltning och Polisen har skyddsjägarna på ett föredömligt sätt kunnat utföra sina uppdrag, som kan vara känslomässiga men också humana.

Skyddsjaktsektionen framför ett Tack för gott samarbete till myndigheter och MVF:s styrelse för år 1991.

Tage Andersson, Sektionschef

JAKTAMMUNITION • TILLBEHÖR

Norma, Gyttopp
Eley, Rottweil
Black Lord, ...

Knivar, Vantar,
Sittkäppar,
Lerduvor, ...

MOPEDCENTRUM

Kronborgsvägen 12, 217 42 Malmö Telefon 040-26 91 40

REDOGÖRELSE FÖR SKYDDSJAKTEN UNDER DECEMBER 1991 SAMT SLUTREDOVISNING FÖR ÅREN 1990 OCH 1991

Art	Omr 1	Omr 2	Omr 3	Omr 4	Omr 5	Omr 6	S:a	1991	1990
Kanin	40	18	11	96	227	129	521	8 746	6 310
Katt		12	5	1	2	7	27	592	235
Räv									
Mink		2					2	39	62
Iller			1	1			2	118	100
Grävling								2	
Kråka	10	10	6		2	19	47	568	642
Skata	25	33	11	7	13	16	105	1 338	1 190
Vitfågel	29	23	19	6	3	91	171	1 325	1 807
S.-duva		15	75	7		64	161	3 127	5 380
R.-duva								119	42
Kaja								42	30
Råka								110	107
Mård		1					1	1	
Svan								5	
Övrigt								3	1
Summa	104	114	128	118	247	326	1 037		
År 1991	1 850	1 163	2 633	2 570	3 179	4 740		16 135	
År 1990	1 793	1 137	4 264	2 593	2 301	3 821			15 909

Malmö 1992-01-01
Sektion Skyddsjakt
Tage Andersson



.358 Norma Mag.



UTBILDNING



STUDIEVERKSAMHETEN

Vi kan nu börja sammanfatta erfarenheter-
na av vinterns studieverksamhet. I omfatt-
ning har den minskat något jämfört med
förra året, men tack vare start av flera nya
jägarcirklar under januari blir nergången
inte så stor. Det som ännu återstår att starta
är en cirkel i Jaktledning som går igång den
20 februari och en i Skydds jakt som börjar
den 23 mars.

En ändring av rutinerna som vidtagits den-
na säsong är att kurslitteraturen säljs direkt
till deltagarna vid cirkelns start. Detta har
visat sig fungera bra och ger behövlig
kontroll över bokhanteringen. Försälj-
ningen av böcker ger inga inkomster för
föreningen utan är en ren service till cir-
keldeltagarna. Det är därför viktigt att den
inte medför någon belastning genom ett
onödigt svinn i hanteringen.

Nästa steg i en bättre ordning gäller kurs-
anmälan och senare avslutningen till start
av cirklarna. Många anmälningar verkar
att göras ogenomtänkt, eftersom i vissa fall
endast hälften av de anmälda möter upp till
start av cirklarna. I regel lämnas inte något
återbud eller förklaring till uteblivandet.
Detta orsakar utsändande av en mängd
kallelser alldeles i onödan, liksom också
en mängd arbete med kompletteringar av
deltagarlistorna. Vi får nu diskutera hur
man kan få till stånd ett bättre system för att
undvika dessa olägenheter till nästa stu-
diesäsong.

Bättre jaktskott för damer

De senaste åren har det varit glädjande
många damer med i föreningens studie-
cirklar, särskilt i Jägarskolan. Detta är
välkommet då det kvinnliga inslaget ger
ökad trivsel åt sammankomsterna. Tyvärr
blir det sedan oftast inte någon uppföljning

i form av kvinnliga jägare på föreningens
jakter. För att försöka förmå dem att ta
steget ut i jaktmarkerna inbjuder vi nu
föreningens damer till en helt egen cirkel i
Bättre jaktskott. En god skjutskicklighet är
ett bra sätt att öka sitt självförtroende och
därför borde en sådan kurs vara ett steg på
vägen till deltagande i jakterna.

Finns intresse kan cirkeln hållas redan un-
der våren och försommaren 1992. Cirkel-
ledare blir den rutinerade Lars G Svens-
son. Intresserade kan anmäla sig till kans-
liet eller kontakta Lasse direkt på telefon
040-48 13 49.

Sektion Utbildning

Ulf Norrgren



*Det är hos oss du skall köpa
nya och beg. vapen
ammunition • kikarsikten
kläder • skor
camouflagekläder • ryggsäckar
midjeväsor
och mycket, mycket mer!*

Länsmansgatan 1, 232 34 ARLÖV
Telefon 040-43 26 26

MVF:s HISTORIA

Malmö Viltvårdsförening är en organisation med gamla anor. Föreningen bildades den 27 mars 1902 under namnet Malmö Jagtskyddsförening. Initiativet kom från den då nybildade Malmö Djurskyddsförening och anledningen var att man ville slå vakt om viltstammarna i stadens utkanter och stävja den utbredda tjuvjakten som förekom.

Initiativtagare till bildandet av föreningen var dåvarande polismästaren i Malmö, Lars Adler. Föreningens ändamål uttrycktes i den ursprungliga stadgans första paragraf på följande sätt:

Föreningens ändamål är att genom motarbetande och beifrande af allt obehörigt och okynligt jagande, skjutande och fågelfänge samt dermed sammanhängande djurplågeri, åverkan och ohägn verka för skyddande af djurlifvet, särskildt fågellifvet, inom Malmö stads område äfvensom för fredande af å ytterområdet varande bostäder och planteringar.

Att en djurskyddsförening bildar en jägarförening med uppgift att värna om stadens vildnad förvånar kanske en del idag, men vid sekelskiftet var detta helt naturligt. Naturskyddsidéerna hade ännu inte slagit igenom, men i den mån de hade några förespråkare var det så gott som undantagslöst bland jägarna. Det var också jägarna, som tack vare sina kunskaper om och sitt intresse för det vilda, hade de största förutsättningarna att vårda stammarna av såväl jaktbart som icke jaktbart vilt.

Eftersom Malmö Jagtskyddsförening redan från starten kom att främst vara en naturskyddsorganisation och mindre en jaktförening, blev den en pionjär inom naturvården i Skåne och en föregångare till



Lars Adler, polismästare i Malmö 13/7 1887 – 11/7 1904. Initiativtagare till bildandet av Malmö Jagtskyddsförening, sedermera Malmö Viltvårdsförening.

den år 1910 bildade Skånes Naturskyddsförening.

Föreningens ekonomi säkerställdes genom bidrag från Malmö Djurskyddsförening, Malmö Planterings- och Försköningsnämnd och Malmö stad. Staden överlät också jakträtten på sin mark, ett exempel som följdes av en del privata markägare.

Verksamheten bestod främst i att övervaka stadens ytterområden, förhindra tjuvjakt och tjuvfiske, decimera skadedjur samt att utfodra de mängder av sjöfågel som varje vinter höll till i parkernas dammar, i kanalen och längs Öresundskusten.

Efter en nedgångsperiod beslöt man sig för att åter blåsa liv i föreningen. Den anslöts



till Skånska Jägarsällskapet och 1967 ändrades namnet till Malmö Viltvårdsförening.

Samtidigt togs en kontakt med stadens myndigheter, som skulle visa sig ha mycket stor betydelse för den fortsatta verksamheten. Den utmynnade i en överenskommelse mellan Malmö Viltvårdsförening och Malmö kommun, som i korthet går ut på att föreningen har totalansvar för såväl viltvård som avskjutning på viss kommunal mark. I föreningens ansvarsområde ingår också utbildning av jägare i studiecirkel och vid praktisk jakt. Senare övertog Malmö Viltvårdsförening även ansvaret inom hela kommunen för jakten av djur som orsakar skada eller olägenhet, den så kallade skyddsjakten.

Föreningens överenskommelse med Malmö kommun brukar kallas *Malmömodellen*. Denna har blivit mycket uppmärksam och har kommit att tjäna som förebild för flera andra kommuner.

Centrum för Malmö Viltvårdsförenings verksamhet är Kvarnbygården, som innehåller såväl kansli som kurs- och sammanträdeslokaler. Det är i år jämt tio år sedan föreningen tog gården i besittning. Den har blivit en naturlig träffpunkt och en ovärderlig tillgång för den omfattande utbildningsverksamhet som pågår inom föreningen.

Redaktionen

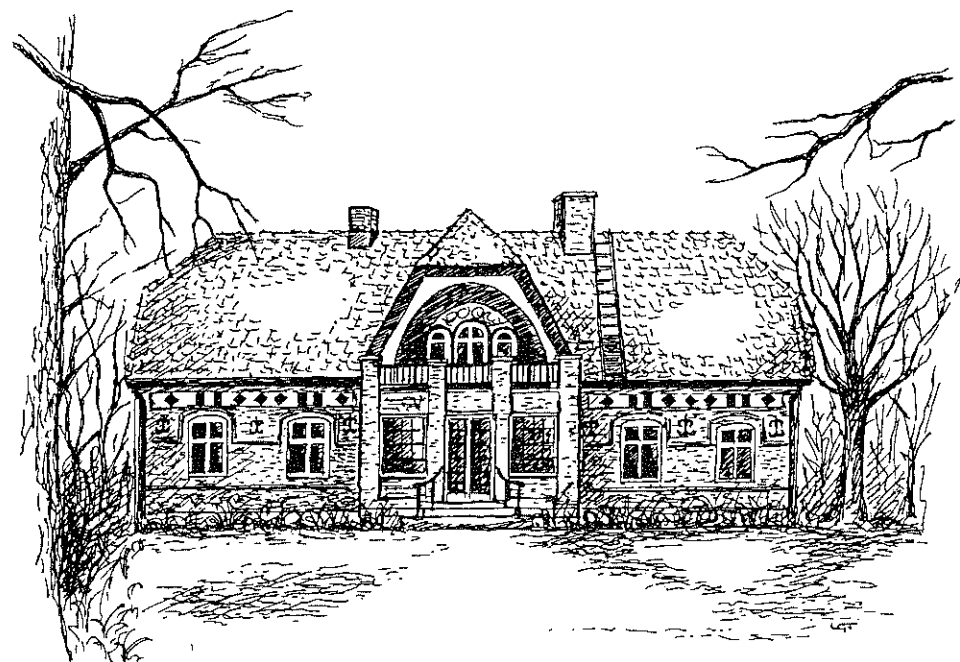



Malmö Viltvårdsförening firar sitt
90-års jubileum den 27 mars 1992,
i samband med årsmötet.

Lokal: SAS Royal Hotel
Östergatan 8 (mittemot S:t Gertrud)

Program: kl 19.00 Årsmötesförhandling
ca kl 19.45 Jubileumsmiddag

Dans till Dinos orkester.

Anmälan sker genom insättande av
kuvertavgiften på viltvårdsföreningens
postgirokonto 63 86 89-0, och samtidig
telefonanmälan till kansliet, tel. 040-49 49 30.
Senaste anmälningsdag 9 mars.

///SAS
Royal Hotel
MALMÖ

Festmeny

Välkomstdrink
Varmrökt lax med äggstanning
lättöl eller vatten

Champinjonfärserad filé
med madeirasås och stekt potatis
rödvin

Choklادتårta med
Crème Chautilly

Kaffe

Drycker: Henric Åkesson
Sofia
Lättöl, vatten

Kuvertpris: 195:-/person för föreningsmedlem
och dam resp. herre. (Subventionerat pris.)
Övriga 250:-/person.

Snaps och avec beställes vid borden efter önskemål.
Max 170 deltagare.

Medlemskommitten

JÄGAREXAMEN



PROVLEDARVERKSAMHET 1991

Verksamheten har som tidigare varit förlagd till Malmö Skyttegilles banor i Arlöv när det gäller de praktiska proven med undantag för skytte mot löpande älg, vilket sker på Trelleborgs Jakttskytteklubbs banor i Maglarp.

Teoriproven genomföres till största delen på vår kursgård i Kvarnby.

Kontaktman med Skånska Jägarsällskapet och tillika bokningsman för prov har varit: Gösta Andersson

Dessutom har Charlie Johnsson, Björn Ramström och Lars Svensson ingått som provledare i organisationen.

Under 1991 kan vi redovisa totalt 436 avlagda prov, som omsatt brutto kronor 22.380:-.

För provledarsektionen
Gösta Andersson



Två av provledarna, Gösta Andersson och Charlie Johnsson, i aktion på Kvarnbygården.



FÖR SÄKRA SKOTT
UNDER
KRÄVANDE FÖRHÅLLANDE

Aimpoint[®]
5000

Jägare

- Vapen
— nya och begagnade — i stor sortering
- Tillbehör och reparationer
— i egen vapenverkstad
- Ammunition och lerduvor
 - Allt för hunden och fiskaren

ALLTID SPECIALPRISER
skjut upp betalningen med vapenkonto

KJELL:s VAPEN & SPORT AB

Gamla Torget 4 • 245 00 SJÖBO (mitt på torget) • Tel. 0416-100 96

ÅRETS SISTA JAKT

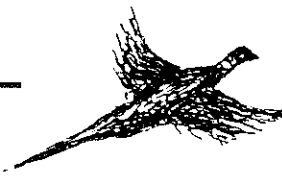

Den sista jakten för året med kompisarna har alltid en speciell nerv. Så ock i MVF:s regi.

Lördagen den 28 december var en sådan dag. Många hade känt sig manade, men tyvärr blir alltför få kallade, även om en viss tolerans beträffande deltagarantalet denna dag fått gälla.

Entusiasmen kunde återspegla sig i att idel glada nunor visade upp sig på Kvarnbygården väl före den utsatta tiden 09.00. Ja, den där eftersläntaren finns ju alltid och av någon anledning skapar han muntra kommentarer vid sin ankomst. Så även nu.

De yttre förutsättningarna, dvs vädret, var utmärkt enligt våra skånska begrepp. En frisk vind med några enstaka plusgrader, utan nederbörd, förhöjde snabbt ansiktsfärgen på deltagarna.

Jan Lindstrand, vår jaktledare, hade tagit till orda och dirigerade nu sina medhjälpare och deltagarna för de kommande aktiviteterna på ett föredömligt sätt. Dagens jakt skulle bedrivas i närheten av Kvarnbygården. Sällskapet utgick och därmed var jakten igång.

Den alltid lika vänlige Janne ställde välvil-



ligt upp med transport och då han kände väl till markerna och jaktens uppläggning var vi snabbt på plats.

Jaktens betydelse, inte minst ur social synpunkt, framgår klart vid denna typ av jakt. Vid varje paus kommer livliga resonemang igång. Kontaktbehovet är uppenbarligen stort. Ett förhållande man har lätt att förstå. Kanske speciellt i vårt land, som ju lider brist på såväl lämpliga pubar som kaféer där människor på ett naturligt sätt kan umgås.

Det gällde nu hare i första omgången. Tillgången varierade kraftigt, som vanligt, från tomma fält till riktigt bra. Ja, ungefär som i "gamla tider".

Det sköts faktiskt riktigt bra. De påskjutna bamsarna blev liggande på plats. Och absolut ingen kritik skall framföras på deltagarnas uppträdande. Sådant är angenämt att uppleva för en gammal jägare.

Den andra omgången, kan man väl säga, gällde fasaner. Till en början såg det mycket bra ut. Men så kom vi till ett "hie". Detta hyste en del gamla "tockar", som tydligen visste vad saken gällde. De gick högt till väders och sedan kastade de sig rakt ner i första skydd. Man fick faktiskt intrycket av att dessa förträffliga fåglar var utrustade med både brynja och hörselskydd. Endast någon enstaka släppte taget om luften och kraschade okontrollerat. Inte att förglömma ingick i sällskapet en oerfaren tupp som greps av panik inför kanonaden. Stackaren kastade sig handlöst genom grannens garagefönster under ett ljudligt klirr.

Jaktledaren fick snabbt etablera diploma-

tiska förbindelser med berörd granne och efter några minuters spänd tystnad utspelade sig en munter tablå.

Ity, plötsligt kommer "tocken" utfarande, på den utanförliggande öppna åkern, i ett rasande tempo utan användning av sin flygförmåga, som han uppenbarligen inte ville pröva flera gånger. Efter kommer "diplomaten" livligt gestikulerande och påkallande av hundassistans. I ett snabbt kast vänder så "tocken" och rusar in i grannens domäner igen. Händelseförloppet var så snabbt att "diplomaten" fortsatte ut i åkern och passerade "tocken" som var på hemväg. Med hundarnas hjälp löstes problemet icke utan en viss munterhet.

Sensmoralen bör dock vara att behovet av träning på "höga fasaner" är påfallande. Den nya anläggningen hos Lars Olsson i Staffanstorp förefaller ytterst välmotiverad och jag är övertygad om att den skall komma till flitig användning.

Ragne, den nyblivne heltidspensionären, demonstrerade sin färdighet som en första

klassens "varm korvgubbe" vid lunchen. Ett mycket uppskattat inslag, som vi alla tackar för.

Man kunde lätt skönja att bakom organisationen i stort fanns Rudolf. Hans få ingripande i detaljer avslöjade ett positivt tänkande och handlande. Sådant känns bra.

Den avslutande viltparaden omfattade ett dussin fasaner, ett trettiotal harar samt den lille kaninen. Varje villebråd blev respektfullt hyllat av Thomas med fanfarer. Det är jaktetik av hög klass.

Hyllad blev även Janne, som gjorde sin sista dag som jaktvårdare och mysig hus-tomte. Rudolf uttryckte allas påtagliga uppskattning av Jannes insatser för MVF och överlämnade en blomsterkvast. En hedersman lämnar sina uppdrag med ålderns rätt.

För en minnesrik och trivsamt jakttag får jag framföra mitt hjärtliga tack!

Text och foto: Jolly

Jaktlaget samlat efter en väl genomförd jakt.



Jaktledare Jan Lindstrand, viltvårdare Janne Andersson och MVF:s ordf. Rudolf Andersson.

SKYTTE



VERKSAMHETEN 1991

Nedanstående funktionärer har under 1991 agerat i skyttesektionen:

Gösta Andersson: Skjutledare och bokningsman för extra tider till skjutbanan samt ansvarig inför Malmö Viltvårdsförening och Börringe Jakttskytteklubb.

Lars Svensson: Skjutledare för "hög fasan". Medhjälpare till Lasse har i mån av tid varit Inge Larsson och Clas Gustafsson.

Under de fyra månader banorna var öppna i Börringe hann ca 150 medlemmar med att skjuta 1.520 serier eller i hagelpatroner räknat 38.000 st.

September månads skjutövningar förlades till Lasse Olssons skjutbanor i Grevie.

Arbetet med vår egen skjutbana presenterades i Bulletinen Nr 4-91.

Lars Svensson och undertecknad var den 7 - 8 juni kallade till instruktörskurs III i hagel och kulskytte. Kursen var denna gång förlagd till Hemmeslövs skjutbanor på Hallandsåsen.

Sektionen önskar gamla såväl som nya skyttar välkomna när vi öppnar för säsongens träning i Grevie den 30 mars.

För sektion Skytte: Gösta Andersson

Foto: Robert Hansson



HORN- OCH TROFÉBEDÖMNING

Horn och trofébedömning äger rum hos Ekstrands Eftr. Jakt AB fredagen den 28 februari 1992, mellan klockan 14.00 och 18.00 resp. lördagen den 29 februari, klockan 09.00 och 15.00.

På lördagen medverkar dessutom pro hunter George Marx på Ekstrands Eftr. Jakt AB.



Välkommen till Ekstrands Eftr.

Bruksgatan 5
264 00 KLIPPAN
Tel 0435-102 76

ÖPPET
månd - fred 9 - 18
lörd 9 - 13

SKYTTE



HAGELSKYTTE I GREVIE

MVF:s bana för Nordic Trap öppnas för övningsskytte måndagen den 30 mars och är sedan öppen varje helgfri måndag och onsdag, kl 16.00-19.30, fram till den 23 september.

Grupper kan boka in för instruktion och träning på annan tid efter anmälan till kansliet, tel 040-49 49 30.

Under juli månad hålls stängt på grund av semester.

Lars Olssons lerduvebanor (bl a skeet och hög fasan) är öppna:

Vintertid:

Må, Ti, On, Fr kl 13.00-solensnedgång
Lö kl 09.00-13.00

Sommartid:

Må - On kl 13.00-19.30
Fr kl 13.00-18.00
Lö kl 09.00-13.00

Ammunition tillhandahålls på banorna.

KULSKYTTE I MAGLARP

Trelleborgs jakttskytteklubb håller sin älgbana i Maglarp öppen:

Lördagar kl 09.00-13.00

Från 31 mars även Tisdagar kl 18.00-20.00.

Stängt påskafton, pingstafton och midsommarafton.

Elektronisk markering.

Överenskommelse om andra tider kan göras med:

Gustav Fridsberg, tel 0410-136 91

Alaska

Högskafad vandringsskåpa för alla årstider i snyggt utförande. Högsta komfort med extra rymlig fot för krävande vildmarksvandringar eller turistfärd. Alaska kan även fås utan skidåknare. Skåpa 32 cm. Vikt 650 gr. Grön eller naturfärgad.

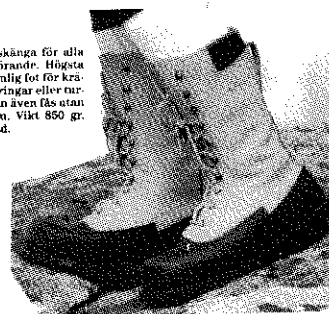

2547-31 Lundhags Vandring

Modern lätt vandrings- och fritidsskåpa. Vegetabiliskt garvat skinn och läder. Lästen påminner mycket om den omtyckta Ecco-skons. Ny mjuk, greppsäker sula. Vikt endast 640 gr. Nyhet! Ny värmeisoleringsula.



Lundhags
SKOMAKARNA

Försäljning av:

Arbetskläder - Militärkläder
Skinnkläder - Läderstövlar
Skyddsskor - Tofflor
Jeans m.m.

... för vandring

... för vintersport

... för jakt och fiske

Vi ombesörjer även:

Tvättning och lagning av
arbetskläder m.m.

AB MALMÖ KOMMISSIONSLAGER

Gråbrödersgatan 6 - 211 21 Malmö - Tel. 040-97 50 92, 12 15 79

SKÅNSKA JAKTFORMER

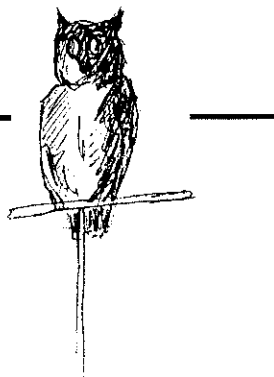

Kråkjakt för uvbulvan.

Senvinter och förvår markerar jaktårets lågvattenmärke. Själva jakten är överständen, men för viltvårdaren finns mycket att göra. Nu är det viktigare än någonsin att se till att det vilda som klarat sig så långt också överlever den sista svåra tiden i god kondition.

Många slutar till exempel att utfodra sina fasaner när jaktåret är över. Tillhör man den kategorin har man verkligen avslöjat sig som en som endast fodrar villebrådet för att underlätta jakten. Det gäller att fortsätta utfodringen av fåglarna tills våren verkligen kommit och de åter kan finna föda ute på fälten. Starka och välnärda fasaner behöver inte exponera sig lika mycket för rovdjur som svaga och ut-hungrade. Vidare klarar de sig bättre om de blir anfallna av höken och dessutom lyckas de fåglar som är i toppkondition bättre med häckningen tack vare sina välfyllda fettreserver. Det är allmänt bekant att djur som är i dålig kondition får färre ungar än starka, friska individer. Fler ägg, uthålligare och effektivare ruvning och mera "ork" när det gäller att ta hand om kycklingarna ger större och starkare kullar som borgar för god jakt nästföljande säsong.

Fältens marodörer

Att hålla efter kråkor tillhör både den viktigaste delen av viltvården. Kråkjakten förenar nytta med nöje: den ger jakttillfällen under en annars jaktfri tid och stävjar i någon mån gråkappornas ofog ute i vårmarkerna.

Det är inte bara ägg och ungar av fasaner, raphöns, änder och småfåglar som faller offer för kråkfåglarna. Säkert har du sett kråkorna patrullera rapsfälten på våren för att komma åt harungarna innan rapsen är hög nog för att ge dem skydd mot luftangrepp. När kråkan får syn på en harunge,

landar den och börjar hacka på ungen. När harmamman rusar till flyger kråkan retfullt bort längs marken med mamma hare efter sig. Efter ett hundratal meter vänder kråkan och flyger blixtnabbt tillbaka till harungen och hinner ge den några kraftiga hack i ögon och huvud innan haren hinner fram. Samma procedur upprepas gång på gång tills ungen är död och harmamman ger upp.

Morgonpasset bäst

Det klassiska, och roligaste, sättet att komma åt kråkorna är att skjuta dem för rovfågelbulvan. Sträckkråkor på våren anses vara lättast att locka till en uvbulvan, men det är inte alltid de tycks bry sig om den.

Annat var det förr, berättar de gamla, och menar att frånvaron av uv i markerna gjort att kråkornas hat mot den stora ugglan svalnat med åren. Kanske är det så, men jag tror inte riktigt på just den förklaringen. Men det är nog i alla fall så att dagens kråkor är mindre benägna att slå för uvbulvanen.

För att lyckas med bulvanskytte gäller det därför att vara på rätt plats vid rätt tillfälle och att inte göra några större misstag. Enligt min egen erfarenhet är de tidiga morgontimmarna bäst. När kråkorna sträcker i mars-april sätter man upp sin uv så att den kommer att sitta både högt och väl synligt. Uvens ögon får gärna vara överdrivet stora och grannt apelsinfärgade och den vita

fläcken under näbben skall synas väl. En rörlig uv, som kan flaxa med vingarna och kanske också röra på huvudet är bra. Uven bör ha mjuka konturer, harskinn är ett bra material att klä den med.

Ett par döda kråkor på marken nedanför kan göra susen och få den försiktigaste kråka att fullkomligt tappa koncepterna av raseri. Ibland kompletteras bilden med ett par kråkbulvaner av plast, men då är det viktigt att dessa placeras *högre* än uven om inte kråkorna skall bli misstänksamma. Ingen kråka med vettet i behåll sätter sig lägre än en rovfågel. Det vore att utsätta sig för alldeles för stora risker.

Finns det höga träd intill, sätter sig ofta någon kråka där för att kunna skälla ut uven ordentligt. Då är en liten studsare i klass 3 eller 4 det perfekta sällskapet i gömslet, men glöm för all del inte att just sådana skjutvinklar är de allra farligaste! Kulor avfyra snett uppåt går långt och högt och kommer ner med stor kraft.

Tänk kreativt

En kasettbandspelare med ilsket kråkskrån kan vara just vad som behövs för att ge resultat, men minst lika viktigt som att locka kråkorna inom håll är att inte skrämma bort dem.

Lägg därför största omsorg på gömslet. Ett ensamt kamouflagenät räcker absolut inte, såvida du inte kan sitta bland några täta unggranar som kompletteras med nätet. På ett bra kråkpass kan det vara idé att bygga en skjutkoja. Ju mörkare du kan få det i gömslet, desto svårare får kråkorna att upptäcka dig. Kamouflagekläder, hatt och ansiktsmask hjälper dig också att lura gråkapporna.

När det gäller att överlista en så smart fågel som kråkan skadar det inte att vara lite kreativ; att försöka frigöra sig från gamla invanda tänkesätt och angripa problemet på ett i grunden helt nytt sätt.

Jag vet en jägare som verkligen lyckades med det vid just kråkjakt för bulvan. Jakten

bjuder ju på två problem, som vid första tanke inte har med varandra att göra. Det ena är att få uven att synas väl och se levande ut och det andra är att själv inte synas, trots att man måste sitta nära uven och behöver röra sig när man lyfter bössan. Den kreative jägaren löste båda dessa problem med en enda snillrik tanke: Varför inte spela uv själv?

Han klädde ut sig med hjälp av en kjol av gråmålad säckväv, en pälsjacka med isydd pälshuva med "uvöron" och som gick långt ner i pannan, där ett par ilsket orange ögon klistrades fast. Ett par "vingar" syddes fast på ärmarna och utstyrseln var klar.

Därefter satte han sig på en stubbe som han draperade kjolen över, lade bössan i knät och viftade lite med vingarna. När en kråka kom i närheten verkade det bara naturligt när han vände sig mot den och följde den med ögonen. När kråkan var inom skott-håll var det bara att lyfta bössan och trycka till.

En idé att ta efter! Fungerar det inte har du i alla fall kostymen klar om du blir bjuden på maskerad ...

Kråkor verkar tycka om att mobba alla rovdjur. Kråkskytte med hjälp av ett rävs-kinn och en död kråka lär därför fungera, speciellt om man fäster ett snöre i "räven" så att man kan få den att röra sig. Jag har också hört om en jägare som skjutit många kråkor över sin rävfärgade långhårstax, så sätten är många, bara man är kreativ.

Sten Christoffersson



JAKTREPORTAGE

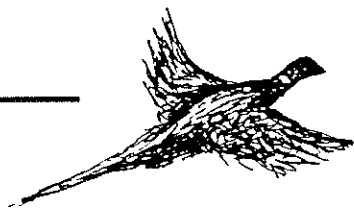

En heldag på jakt med MVF

05.30 ringer klockan. När jag tittar ut är nattmörkret kompakt och de kala trädkronorna böjer sig för en kylig, ihållande västanvind.

Vid samlingen, 06.30, på Resåkragården möter fem jägare upp samt vår jaktledare Eskil Larsson, som går igenom vilket klövvilt som får skjutas.

Ännu lite sömndrucken smyger jag mig bort till tornet vid Rävstadskogen som går under namnet "Götes". Väl uppe i tornet intas bekvämaste möjliga ställning i väntan på gryningen. Trots tre par kalsonger och dubbla tröjor, kryper kylan sakta igenom kläderna i den ihållande vinden. Handvärmare är underbara tingestar och är min räddning.

Det har nu ljusnat så mycket att ögat börjar uppfatta färgerna i omgivningen. Nu gäller det att vara med. Strax kommer Eskil att gå en runda i Rävstadskogen och försiktigt försöka trycka klövvilt till skyttarna.

Spänningen stiger något. Hörseln är på spänn och kanske var det något där inne eller? Det var nog bara vinden som tog i lite. Inget händer och strax är det dags för återsamling. Glad för att äntligen få röra mig och åter få igång cirkulationen, klättrar jag ner ur tornet och går till samlingsplatsen. Vi konstaterar kort att ingen haft något skottillfälle även om Sven Altrelle haft ett obestämt dovvilt i en dålig vinkel vid sitt torn.

Nu lämnar jag och Lars Truedsson jaktlaget, som fortsätter med tryckjakt vid Björkesåkra, medan vi kastar oss iväg till årets sista småviltjakt på Fredriksberg i regi av Charlie Johnsson. Vi hinner precis i tid och slänger av några lager med långkalsonger innan samlingen. Dagen inleds med att Charlie går igenom Fredriksbergsparken med sina spaniels, Honey och Ivy. Vi andra, åtta skyttar, ställer förvänt-

tansfullt upp på åkern norr om parken. Det brukar ju bli en hel del fina fasaner här. Ganska snart kommer den första fågeln. Hög och fin och med en enorm fart i medvinden, vilket också blir dess räddning. Endast en tupp, som faller för Sven Heinrups bössa, blir det magra resultatet. Nästa såt, fruktträdgården ger betydligt fler skottchanser. Här blir det tillfälle för mer än en skytt att inse svårigheten med hög och snabb fågel.

Med ångan uppe ställer vi sedan upp för ett hardrev. Kanske kan den ihållande vinden förklara att detta vanligtvis fina hardrev inte ger någon större utdelning. Den största behållningen blir att än en gång få se nyttan av tillgången till en vältränad jakthund.

En skadskjuten hare som fortfarande kan springa, dock med reducerad fart, är på väg att gå förlorad då Charlie släpper sin labrador Zukie för apportering. När väl Zukie får kontakt med haren är det en fröjd att se med vilket tempo och kraft som apporteringen utförs.

Finns det något som tydligare än detta avvärpar alla argument mot den nya jaktlagen om krav på hundar.

Matdrevet avverkas snabbt innan vi styr kosan mot dammarna uppe på åkern öster om gården. Här tar vinden i än hårdare. Vi ställer upp runt den stora dammen och Charlie går in i såten med Honey och Ivy. Nog finns det fasaner här alltid! Det dröjer inte länge förrän första tuppen går upp. Med fin höjd och en rasande fart i medvinden tar den sig lätt förbi skyttarna. Sedan går det fort. En fågel går rakt emot Ragne som kommer upp lite sent med bössan och svingar över huvudet. Samtidigt som skottet går och fågeln störtar mot marken ser jag hur Ragne gör en flaxande

rörelse och landar pladask på rygg i leran. Med ögonen fästa på den nedskjutna fågeln, passar ytterligare två tuppar på att smita förbi honom. Nu smäller det lite var stans i skyttelinjen och till min stora besvikelse bommar jag en grann fågel. Vid summeringen redovisas trots ett flitigt skytte endast tre tuppar.

Tre stycken hardrev uppifrån dammarna och ner mot Fredriksberg resulterar i några harar och många fler varma drevkarlar. Leråkrarna suger ordentligt i benen fram åt eftermiddagen.

Väl tillbaka vid gården, tycker Charlie att parken borde gås igenom ännu en gång då morgonen där inte varit särskilt givande. Två man följer med Charlie och hundarna igenom parken och denna gång blir utdelningen bättre. Möjligheter på fasan ges och fyra harar kan räknas in i skörden. Trots att skymningen är i antågande avslutas dagen med ännu ett hardrev på åkern utanför

PLM. Här är det mindre blåsigt och det verkar som om traktens alla harar är samlade i en läsvacka här. Bristen på jakttagare gör sig påtagligt påmind. Nästan alla uppstötta harar kan lekfullt enkelt ta sig förbi både drevkarlar och passkyttar. Vi summerar belåtet dagens jakt på Fredriksberg i ett tilltagande mörker och är nog alla ganska nöjda med att dagen är slut. Både våra ben och vår jaktlust har fått sitt lystmäte.

Ett samtal med Eskil Larsson framåt kvällen lät berätta att den fortsatta klövviltjakten på Sturup hade varit lyckad med fortsatt tryckjakt i energiskogarna på Björkesåkra. Flertalet kronvilt hade varit i skottzonen, dock under snabb förflyttning, och utgjorde således inga säkra skott. Även rådjur och dov visade sig, vilket resulterade i ett värilikt skott från Sven Altrelle som fällde en dovkalv.

Thomas Lawell

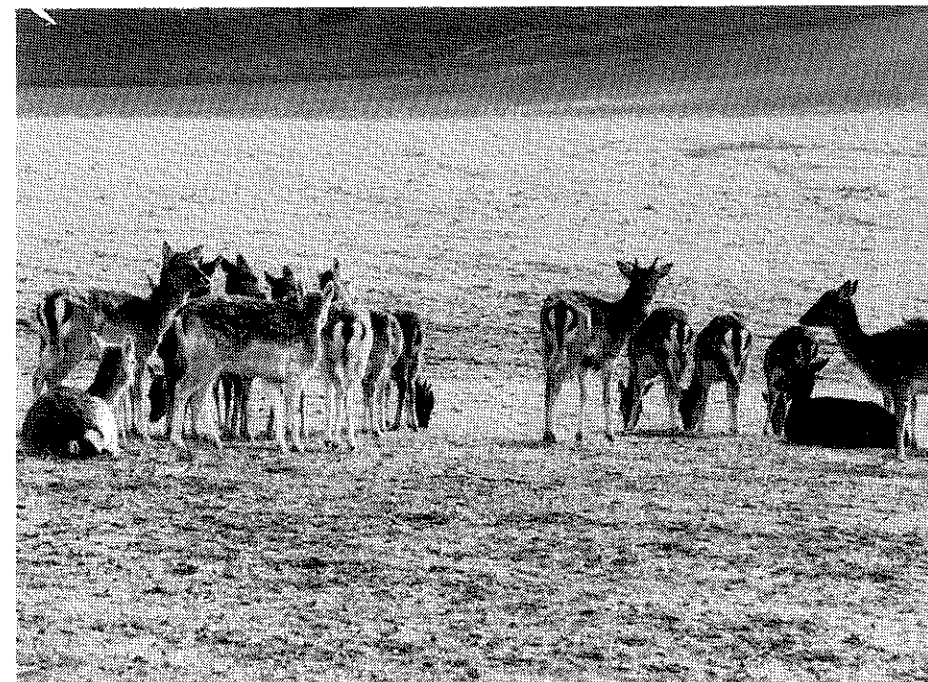

Dovvilt.

Foto: Sture "Jolly" Persson

TEMAKVÄLL



Beredning av småvilt.

November månads temakväll hade titeln: **Gott av hare och fasan.** Håkan Ohlsson, kock på Restaurang Petri Pumpa i Lund var inbjuden att berätta om hanteringen av småvilt från jakten till serveringen.

Håkan inledde med att tala om vikten av en bra hygien vid hantering av livsmedel. Bra hygien i alla leden är en förutsättning för att den slutliga anrättningen ska ha de bästa möjligheterna att bli lyckad.

Jaktkniven som används vid passningen, liksom knivar, skärbrädor och andra verktyg som används i samband med styckningen måste vara rena. Dessa får inte föra med sig bakterier till snittytorna på köttet. Att skölja ett passat vilt med vatten bör på alla sätt undvikas. Vattnet ger bakterierna möjlighet att föröka och förflytta sig. Istället är det fullt tillräckligt att torka rent med papper.

Vid hängning av vilt sker en mörning av köttet till följd av att likstelheten går ur. Denna process underlättas av en inte allt för kall temperatur, men för att undvika bakterietillväxt bör temperaturen helst ligga runt 10°C.

Vid styckning av småvilt förespråkade Håkan anatomisk styckning, då detta är enkelt och dessutom ger bra och hanterbara bitar. Anatomisk styckning innebär att man följer muskelgrupper och hinnor i djurkroppen när man styckar ut de olika bitarna. Under kvällens lopp förevisades anatomisk styckning av hare och fasan.

Några olika recept med hare respektive fasan presenterades. De flesta hade komponerats av Håkan, medan ett recept kom från Restaurang Petri Pumpa. Det hade varit med i tävlingen: Årets viltkock 1991, och där belönats med ett hedrande andra pris. Här efter följer detta prisbelönta recept.

Persiljespäckat harlår i kapprock (4 personer)

- 4 harlår
- 400 g skalad persiljerot
- 100 g späck
- 1 dl hackad persilja
- 12 hela skalade scharlottenlökar
- 1 dl kraftigt rött vin
- 1 dl harfond smör
- salt & peppar

Börja med att stycka ut låren och bena ur dem så att det blir en ficka i lårköttet. Fyll denna ficka med finhackad persiljerot, späck och hackad persilja. Bryn låren, resten av grönsakerna och scharlottenlöken gott bruna.

Vik fyra stycken kapprockar av smörpapper, fördela grönsakerna, vinet, fonden och en liten kula smör i varje smörpapper, lägg sedan ett lår i varje paket, salta och peppra och ställ in i ugnen i 175°C i ca 25 minuter.

Öppna paketet inför gästerna och servera med en god potatisanrättning.

Åsa Laurell

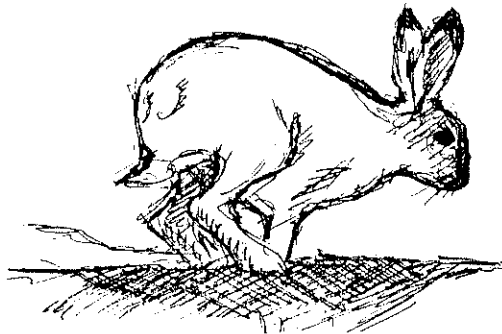

TILLAGNING AV VILT

Studiecirkeln "Tillagning av vilt" var en mycket uppskattad nyhet i höstens utbildningspaket.

Deltagarna fick lära många trevliga varianter för att taga vara på bytet efter höstens jakter.

Ett exempel ur receptsamlingen presenteras i artikeln om temakvällen Beredning av småvilt.

På bilden ses kursledaren Håkan Ohlsson och några av cirkeldeltagarna i aktion i Kvarbygdens kök.



Foto: Lars G Truedsson

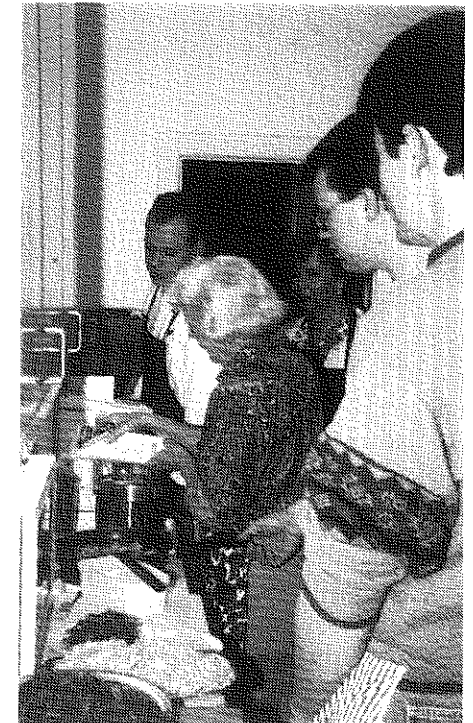

CHLORIDE

MOTIVE POWER

040-21 0802



SERVICE 020-75 51 04



Nya jakttiderna väcker starka känslor.

Från och med ingången av 1992 gäller nya jakttider för tre år framåt. Förändringarna är både många och stora och förslaget behandlades av regeringen först strax före jul, och har därför inte hunnit komma till allmän kännedom bland jägarna innan det trädde i kraft. Att något varit på gång har däremot de flesta vetat, och osäkerheten har varit mycket stor beträffande vad som varit rykten och vad som verkligen gällt. Rent allmänt kan sägas att naturvårdsverket har liberaliserat sin tidigare stränga inställning till jakttiderna. I stort sett all licensjakt har ersatts av allmän jakt och ramarna har ofta satts vida med motiveringen att jägarna måste vara vuxna att själva ta ansvaret för viltstammarnas bevarande. Detta är i och för sig en tanke som är både vacker och god, men frågan är om det hela fungerar särskilt bra i verkligheten. Speciellt här i Skåne, där jaktmarkerna är små, kan en eller ett par hänsynslösa jägare lätt förstöra vad andra lagt ner stor möda på att bygga upp. Men å andra sidan har vi nog ofta en överdriven uppfattning om jaktens roll för viltbestånden. Jämfört med väderleken under fortplantningstiden, tillgången på skydd och föda och i vissa fall också rovdjurens inverkan, spelar jakten en mycket liten roll för våra småviltbestånd.

Jakt på fasanhöna

Den nya jakttiden för fasan gäller *både* tupp och höna och omfattar tiden från 1/10–31/1. Båda fasan könen var alltså lovliga nu i januari, något som en del jägare kände till och utnyttjade.

Personligen är jag positivt inställd till januarijakten på tupp men mera tveksam till hönsjakten. Varje höna är ju ändå en potentiell kycklingproducent och det bär mig därför emot att skjuta henne. Men det

är ju för all del frivilligt, och jag kommer nog också att avstå i de allra flesta fall. Men å andra sidan kan jag min ekologi tillräckligt väl för att inse att ett rimligt uttag av höns inte påverkar stammen.

Aversionen mot att skjuta höns är definitivt mer av känslomässig natur än biologiskt förankrad. Jag tog upp frågan med fasanforskaren Görgen Göransson, som håller med i alla stycken. Skall vi bedriva vår jakt på ett biologiskt riktigt sätt, menar han, bör vi avstå från januarijakten och i stället jaga fasan under september–november! Djur som skjuts sent på säsongen är, generellt sett, de som borde sparas. De som lyckats överleva så långt har visat prov på överlevnadsförmåga som gör deras värde som avelsdjur långt större än de individer, som faller under jaktsäsongens början. Detta är verkligen ett mycket tungt vägande skäl till att all jakt bör förläggas så tidigt på säsongen som möjligt.

Men fasanjakt på knappt utvuxna kycklingar och stjärtlösa tuppar i september skulle inte tillfredsställa vårt krav på att jakt inte får vara för lätt. "Sportsmannen" i oss känner störst glädje när han lyckas överlista några försiktiga och starkvingade gammeltuppar under säsongens sista dagar. Att det är just dessa som borde sparas bryr vi oss föga om.

Så lite värd är alltså vår ofta torgförda inställning till jakt som ett sätt att skörda av naturens överskott!

Dovviltet lovligt nu

Att rådjuren var lovliga nu i januari kanske de allra flesta känner till, men hur många är bekanta med de nya jakttiderna för hjortarerna?

Dovvilt har fått allmän jakttid till och med 29 februari i år. Jakten gäller alla djur och är utan andra begränsningar än att endast

en hund som inte driver mer än högst fem minuter får användas.

Den nya jakttiden på kronvilt tog dock slut den siste januari. En fullständigt makalös blunder från naturvårdsverkets sida har medfört att de som i år har licens på dov- och kronvilt är tvugna att följa licensens restriktioner beträffande antal fällda djur och troféstorlek, medan alla andra har allmän jakt utan några sådana instruktioner! Godsens kronviltlicenser har av länsstyrelsen begränsats till att beträffande handjur endast gälla hjortar med färre än åtta taggar i kronan. Däremot var det förra månaden tillåtet att nedlägga hur många och hur stora hjortar som helst på småmarkerna runt omkring!

Naturvårdsverkets yttersta syfte med sin kronviltpolitik tycks vara ett totalt utrotande av den skånska stammen. Förhoppningsvis fick inte många jägare reda på att alla hjortar var fredlösa under den gångna januari. Lyckligtvis kommer länsstyrelsen att få möjlighet att avsätta speciella kronhjortsreservat med enbart licensjakt, men

frågan tycks inte betraktas som särskilt viktig på naturvårdsverket, eftersom man inte lyckades få anvisningarna till länsstyrelserna klara innan hjortarna gjordes fredlösa!

Skydds jakt på gäss

Andra just nu aktuella arter är gässen. Licensjakten på skadegörande gäss har slopats och ersatts med en generell skydds jakt på säd- och kanadagås under tiden 1/1–15/3. Jakten får pågå under hela dygnet och det enda kravet är att *jakten skall behövas för förebyggande av skada där gässen uppträder vid fält besådda med höstgröda*. Sträckskytte är således inte tillåtet.

För övrigt har vi fått allmän jakt på grågås (16/9–31/10) och en tidigare läggning av morkulljakten (första måndagen efter midsommarhelgen – i år 22/6). Men det är lång tid tills det är dags för sådana fröjder och tids nog kommer jakttidningarnas jakttabeller med alla detaljer.

Text: Sten Christoffersson
Foto: Arne Schmitz/N





BÄTTRE JAKTSKOTT FÖR DAMER

Utbildningssektionen har fått frågan om det är möjligt att starta en studiecirkel i "Bättre jaktskott" enbart för kvinnor. Visst är det möjligt! De som är intresserade bör snarast kontakta kansliet.

NY PÅ KANSLIET

I mitten av januari började Henriette Christensson en tre månaders provanställning på vårt kansli. Den direkta följden är att vi kunnat öka öppethållandet och servicen på kansliet.

Välkommen! Hoppas att du kommer att trivas hos oss.

VILKET FÖRNAMN

En del av oss får flera förnamn när vi blir döpta, andra får det av misstag.

Det var en och samme Möller, som i förra Bulletinen omväxlande kallades för Olle, Göran och Lennart. Lennart var det rätta!

MVF:s HISTORIA

Det har hänt mycket, både i stort och smått under de år som föreningen har funnits till. Har du något som du kan bidra med till föreningens arkiv, eller på något sätt delge föreningens medlemmar? Texter, bilder eller något annat. Vill du själva behålla originalen, kan vi kanske få göra kopior. Kontakta kansliet eller redaktionen.

Välkomna till

LINDGRENS VAPENAFFÄR AB

Många jägare och sportskyttar påstår att man finner störst sortiment, bäst service och dessutom lägsta priser hos oss. Kom gärna hit och testa!

Vi har allt i vapen – nytt och begagnat.

Vårens specialerbjudande:



- * Har Du just tagit Din JÄGAREXAMEN och skall köpa Ditt första vapen, så får Du gratis rem och fodral.
- * VAPENSKÅP för 8 resp 14 vapen till kanonpris. Levereras fraktfritt.
- * Sportammunition och lerduvor till Syd-Sveriges lägsta priser.
- * Vid köp av Zeiss, S&B eller Leopold kikare bjuder vi på montage och montering.

Passa på att se över Dina vapen innan jakten. Vi utför alla typer av vapenreparationer till rimliga priser. Dessutom: Jakt- och sportammunition – Massor av jaktkläder – Presentartiklar.

LINDGRENS VAPENAFFÄR AB

V. Spång (vid E-fyran) 286 00 ÖRKELLJUNGA

Telefon 0435-525 35 Fax 0435-528 09

ÖPPET: Tisd kl 09.00 – 20.00, Onsd – fred kl 09.00 – 18.00, Lörd kl 09.00 – 13.00

HUR PASSAR DIN KOLV?

Gör träffstatistiken dig misstänksam, vill du få bekräftelse på att din kolv är rätt eller få ett intyg med dina kolvmått inför köp av ett nytt vapen?

MVF KAN HJÄLPA DIG ATT TA FRAM DINA MÅTT FÖR EN PERFEKT ANPASSAD KOLV.

Detta sker med hjälp av en kolvmättningsanläggning och sakkunnig hjälp.

ATT TA REDA PÅ HUR MAN KAN BLI EN BÄTTRE SKYTT KOSTAR ENDAST 150 KRONOR FÖR MEDLEMMAR.

RING OCH BOKA TID MED MVF:s KANSLI, TEL 040-49 49 30!

*Håkan Svensson kontrollerar hur kolven passar på Lennart Gotthardssons hagelblock.
Foto: Lars G Truedsson*



Jägare

Välkomna till oss med Era vapenproblem. Vi utför allt inom branschen, från enkla justeringar till fackmässigt bössmakeri. Vår skjutunnel ger möjlighet till noggran kontroll av alla vapen.

Hans Olssons Vapenverkstad

Telefon 0435-13852

Torggatan, 264 00 Klippan

STYRELSE OCH KONTAKTPERSONER

Styrelse

Rudolf Andersson, ordförande	040-46 49 57
Tage Andersson, v. ordf	040-94 19 41
Lars G Truedsson, sekreterare	040-41 12 23
Ragne Wedin, kassör	040-49 99 97
Artur Andersson, ledamot	040-93 75 57
Lennarth Blomquist, ledamot	040-91 76 86
Olle Dahlkvist, ledamot	040-46 54 61
Lars Åke Larsson, ledamot	040-15 92 35
Anders Sörensson, ledamot	040-831 36

Suppleanter

Ulf Norrgren	040-49 97 89
Gunnar Westberg	040-12 22 04

Sektion Utbildning

Ulf Norrgren	040-49 97 89
Olle Dahlkvist	040-46 54 61

Sektion Kvarnbygården

Artur Andersson	040-93 75 57
-----------------------	--------------

Klubbmästare

Artur Andersson	040-93 75 57
-----------------------	--------------

Sektion Skytte

Gösta Andersson	040-19 28 38
	070-01 47 06
Lars G Svensson	040-48 13 49

Sektion PR-RED.kommitté

Lars G Truedsson	040-41 12 23
Sten Christoffersson	040-48 11 84

Revisorer

Per Högsten	046-14 94 08
Carl Johan Lindblad	040-49 94 90

Sektion Jakt och Viltvård

Charlie Johnsson	040-46 65 05
------------------------	--------------

Sektion Skydds jakt

Tage Andersson	040-94 19 41
Bengt Örneberg	040-91 50 41

Sektion Medlem

Lars-Åke Larsson	040-15 92 35
------------------------	--------------

Sektion Provledare

Gösta Andersson	040-19 28 38
	070-01 47 06

Valberedning

Bo Berggren	040-40 21 48
Sven Alttrell	040-16 11 91
Håkan Svensson	040-16 13 05

Kansli:

MALMÖ VILTVÅRDSFÖRENING KVARNBYGÅRDEN

Östra Kattarpsvägen, Pl. 564
212 91 MALMÖ

Telefon 040-49 49 30

Expeditionstid:

Må - Fr kl 09.00 - 15.00

Telefon svarare övrig tid.

Nytt! Nytt! Nytt! Nytt! Nytt! Nytt! Nytt!

Ny Vapenaffär i Malmö!

Vapenmagasinet Skåne AB

Anders Nilsson

(F.d A.N Maskin & Vapenservice)

– Kvalificerad personal –

– Egen vapenverkstad –

– Vapen – Ammunition – Laddutrustning –

– Kläder – Tillbehör –

Adress: Södra Förstadsgatan 76 MALMÖ
Telefon 040-11 54 50 Telefax 040-11 54 50



Adress: Cypressvägen 11 i Hindby, 213 63 MALMÖ
Parkering vid entrén. Busslinje 16 el. 18 till Cypressvägen

Telefon Växel

040-22 90 00

Telefon

Veterinärer direkt (endast tfn.tid) 040-22 90 90

tidsbeställning

Jourtelefon

040-94 15 64

040-22 90 25

Mottagning vardagar 8.00 – 11.00, 13.00 – 17.00

Jour: För olycksfall och akut insjuknande är djursjukhuset öppet alla dagar hela dygnet efter telefonanmälan. All mottagning efter telefonbeställning.

Flertalet kommuner inom SSK-området har överenskommit att lämna bidrag till djursjukhusets verksamhet av kommunens hundskattemedel. Djursjukhuset får detta bidrag genom att debitera Din kommun för varje patient-besök. Meddela därför i djursjukhusets reception i vilken kommun Du betalar hundskatt.

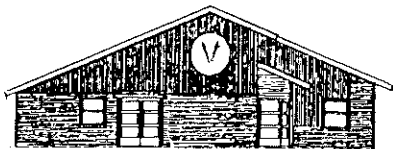

Medlem av SVENSKA
DJURSUKHUSFÖRENINGEN

Uppfyller föreningens
normer för djursjukhus

LUNDABYGDENS DJURSUKHUS

Porfyrvägen 6, Lund Tel. vx **046-15 02 00**

Dag- och kvällsmottagning

Jour: Olycksfall och akuta sjukdomsfall **046-15 02 04**

All mottagning efter telefonanmälan



KURTS JAKTBOD

*ALLT INOM
JAKT OCH VAPEN*

Öppet:

Måndag

Stängt

Tisdag-Fredag

9.00-18.00

Lördag

9.00-12.00

Vårgatan 11, 243 00 HÖÖR

Telefon 0413-224 87